

Инструкция по эксплуатации для пользователя установки

VIESMANN

Отопительная установка с контроллером для погодозависимой
теплогенерации
Vitotronic 200, тип KO1B, KO2B или KW6B

VITOTRONIC 200



Для вашей безопасности



Во избежание опасных ситуаций, физического и материального ущерба просим строго придерживаться данных указаний по технике безопасности.

Указания по технике безопасности



Опасность

Этот знак предупреждает об опасности причинения физического ущерба.



Внимание

Этот знак предупреждает об опасности материального ущерба и вредных воздействий на окружающую среду.

Указание

Сведения, которым предшествует слово "Указание", содержат дополнительную информацию.

Целевая группа

Данная инструкция по эксплуатации предназначена для пользователей отопительной установки.

Это устройство **не** предназначено для использования лицами (включая детей) с физическими, сенсорными или психическими недостатками, с недостаточным опытом и/или знаниями кроме случаев, когда они находятся под надзором ответственного за их безопасность лица или получают от него указания о том, как пользоваться устройством.



Внимание

Не оставляйте детей без присмотра. Убедитесь, что дети не используют устройство в качестве игрушки.



Опасность

Неправильно проведенные работы на отопительной установке могут стать причиной опасных для жизни несчастных случаев.

- Работы на газовом оборудовании разрешается выполнять только специалистам по монтажу, имеющим на это допуск ответственного предприятия по газоснабжению.
- Электротехнические работы разрешается выполнять только специалистам-электрикам, уполномоченным на выполнение этих работ.

При запахе газа



Опасность

При утечке газа возможны взрывы, следствием которых могут стать тяжелейшие травмы.

- Не курить! Не допускать открытого огня и искрообразования. Категорически запрещается пользоваться выключателями освещения и электроприборов.
- Закрывать запорный газовый кран.
- Открыть окна и двери.
- Вывести людей из опасной зоны.
- Находясь вне здания, известить уполномоченное специализированное предприятие по газо- и электроснабжению.
- Находясь в безопасном месте (вне здания), отключить электропитание здания.

При обнаружении запаха продуктов сгорания



Опасность

Продукты сгорания могут стать причиной опасных для жизни отравлений.

- Выключить отопительную установку.
- Проветрить помещение, в котором находится установка.
- Закрывать двери в жилые помещения.

Меры при пожаре



Опасность

При пожаре существует опасность ожогов и взрыва.

- Выключить отопительную установку.
- Закрывать запорные вентили в линиях подачи топлива.
- Для тушения пожара использовать проверенный огнетушитель классов пожаробезопасности ABC.

Меры при неисправностях отопительной установки



Опасность

Сообщения о неисправности указывают на наличие неполадок в отопительной установке. Неустраненные неисправности могут стать причиной опасных для жизни несчастных случаев.

Не допускать многократного квитирования сообщений о неисправности в пределах короткого промежутка времени. Известить специализированную фирму по отопительной технике, чтобы она могла проанализировать причину и устранить неисправность.

Для вашей безопасности (продолжение)**Требования к котельной****Опасность**

Закрытие отверстий для приточного воздуха приводит к нехватке воздуха для горения. Следствием становится неполное сгорание и образование опасного для жизни угарного газа.

Не закрывать и не загромождать имеющиеся отверстия для приточного воздуха.

Не выполнять дополнительные изменения строительных условий, которые могут оказать воздействие на надежность эксплуатации (например, прокладка кабелей, обшивка или перегородки).

**Опасность**

Легковоспламеняющиеся жидкости и материалы (например, бензин, растворители и чистящие средства, краски или бумага) могут стать причиной возгораний и пожаров.

Запрещается хранение и использование таких веществ в котельной или в непосредственной близости от отопительной установки.

**Внимание**

Недопустимые условия окружающей среды могут привести к повреждению отопительной установки и поставить под угрозу безопасность ее эксплуатации.

- Необходимо обеспечить температуру окружающей среды выше 0 °C и ниже 35 °C.
- Избегать загрязнения воздуха галогенопроизводными углеводорода (они содержатся, например, в красках, растворителях и чистящих средствах) и сильного запыления (например, в результате проведения шлифовальных работ).
- Избегать высокой влажности воздуха в течение продолжительного времени (например, вследствие постоянной сушки белья).

Вытяжные устройства

При эксплуатации приборов с выводом уходящего воздуха в атмосферу (вытяжной колпак, вытяжные устройства, кондиционеры) вследствие откачивания воздуха может возникнуть пониженное давление. При одновременной работе водогрейного котла может возникнуть обратный поток уходящих газов.

**Опасность**



Одновременная работа водогрейного котла с устройствами, отводящими уходящий воздух в атмосферу, вследствие возникновения обратного потока уходящих газов может стать причиной опасных отравлений.

Необходимо принять соответствующие меры для достаточного подвода воздуха для горения. При необходимости связаться с обслуживающей вас специализированной фирмой по отопительной технике.

Дополнительные элементы, запасные и быстроизнашивающиеся детали**Внимание**

Элементы, не прошедшие испытания вместе с отопительной установкой, могут вызвать ее повреждение или ухудшение ее работы. Установку или замену деталей должна выполнять только специализированная фирма.

1. Предварительная информация	Применение по назначению	6
	Первичный ввод в эксплуатацию	6
	Терминология	6
	Ваш установка имеет предварительные настройки	6
	Советы по экономии энергии	7
	Советы по повышению комфорта	8
2. Сведения об управлении	Открытие контроллера	9
	Панель управления	10
	■ Меню "Справка"	11
	■ Символы	11
	Базовое меню	11
	Расширенное меню	12
	Органы управления и индикации	13
	Режим работы	15
	■ Режимы работы для отопления, ГВС, защиты от замерзания	15
	■ Особые режимы работы	15
	Временная программа	16
	■ Настройка временной программы на примере отопления помещений	16
	■ Эффективная настройка временной программы	16
	■ Удаление циклов	17
3. Включение и выключение	Включение отопительной установки	18
	■ Органы управления при открытой крышке	18
	Выключение отопительной установки	19
	■ С контролем защиты от замерзания	19
	■ Без контроля защиты от замерзания (вывод из эксплуатации)	20
4. Отопление помещений	Температура помещения	21
	■ Настройка нормальной температуры помещения для отопления	21
	■ Настройка пониженной температуры помещения для отопления	21
	Режим работы	21
	■ Настройка режима работы для отопления	21
	Временная программа	22
	■ Настройка временной программы для отопления	22
	Кривая отопления	22
	■ Настройка кривой отопления	22
	Выключение отопления помещений	23
	Комфортная функция "Режим вечеринки"	23
	■ Настройка "Режима вечеринки" для отопления	23
	■ Выход из "Режима вечеринки"	24
	Функция экономии энергии "Экономный режим"	24
	■ Настройка "Экономного режима" для отопления	24
	■ Выход из "Экономного режима"	24
	Функция экономии энергии "Программа отпуска"	25
	■ Настройка "Программы отпуска" для отопления	25
	■ Отмена или удаление "Программы отпуска"	25
5. Приготовление горячей воды	Температура горячей воды	26
	Режим работы	26
	■ Настройка режима для приготовления горячей воды	26
	Временная программа	26
	■ Настройка временной программы для приготовления горячей воды	26
	■ Разовое приготовление горячей воды вне временной программы	27
	■ Настройка временной программы для циркуляционного насоса ГВС	27
	Выключение приготовления горячей воды	27

6. Другие уставки	Настройка контрастности дисплея	28
	Настройка яркости подсветки дисплея	28
	Ввод наименования для отопительных контуров	28
	Настройка предпочтительного отопительного контура для базового меню	29
	Настройка времени и даты	29
	Настройка языка	29
	Настройка единицы измерения температуры (°C/°F)	29
	Восстановление заводских настроек	29
7. Опросы	Опрос информации	31
	Опрос сигнала техобслуживания	31
	Опрос сигнала неисправности	32
8. Режим проверки дымовой трубы	34
9. Что делать?	В помещениях слишком холодно	35
	В помещениях слишком тепло	36
	Нет горячей воды	37
	Слишком горячая вода	37
	Мигает  и на дисплее отображается "Неисправность"	38
	Мигает  и на дисплее отображается "Обслуживание"	38
	На дисплее появляется "Управл. заблокировано"	38
На дисплее появляется "Внешн. переключение"	38	
На дисплее появляется "Внешняя программа"	38	
10. Уход за оборудованием	39
11. Заказ жидкого топлива	Качество жидкого топлива	40
	Присадки к жидкому топливу	40
	Присадки, улучшающие горение топлива	40
	Биотопливо	40
12. Приложение	Обзор расширенного меню	41
	Возможности опроса в пункте "Информация"	41
	Пояснения к терминологии	43
13. Предметный указатель	48

Применение по назначению

Согласно назначению прибор может устанавливаться и эксплуатироваться только в закрытых отопительных системах в соответствии с EN 12828 с учетом соответствующих инструкций по монтажу, сервисному обслуживанию и эксплуатации. Он предусмотрен исключительно для нагрева теплоносителя, имеющего свойства питьевой воды.

Условием применения по назначению является стационарный монтаж в сочетании с элементами, имеющими допуск для эксплуатации с этой установкой.

Производственное или промышленное использование в целях, отличных от отопления помещений или приготовления горячей воды, считается использованием не по назначению.

Цели применения, выходящие за эти рамки, в отдельных случаях могут требовать одобрения изготовителя.

Неправильное обращение с прибором или его неправильная эксплуатация (например, вследствие открытия прибора пользователем установки) запрещено и ведет к освобождению от ответственности. Неправильным обращением также считается изменение элементов отопительной системы относительно предусмотренной для них функциональности (например, вследствие закрытия трубопроводов отвода уходящих газов и подачи приточного воздуха).

Первичный ввод в эксплуатацию

Первичный ввод в эксплуатацию и настройка контроллера в соответствии с местными и строительными условиями должны проводиться обслуживающей вас специализированной фирмой по отопительной технике.

Терминология

Для лучшего понимания функций контроллера Vitotronic некоторые термины поясняются более подробно.

Такие термины обозначаются следующим образом:



Дополнительную информацию см. в приложении (раздел "Пояснения к терминологии").

Ваша установка имеет предварительные настройки

Ваша отопительная установка предварительно настроена изготовителем и, таким образом, находится в состоянии эксплуатационной готовности:

Отопление помещений

- В период с **06:00 до 22:00** производится отопление помещений с заданной температурой помещений "**Заданная темп. помещ.**" 20 °C (нормальная температура помещений).
- В период с **22:00 до 06:00** помещения отапливаются до заданной пониженной температуры помещения "**Зад.пониж.т.помещ.**" 3 °C (пониженная температура помещений, защита от замерзания).

Приготовление горячей воды

- В период с **5:30 до 22:00** вода в контуре ГВС нагревается до заданного значения 50 °C - "**Задан.темп.горячей воды**". Циркуляционный насос ГВС при его наличии включен.
- В период с **22:00 до 5:30** догрев емкостного водонагревателя не производится. Циркуляционный насос ГВС при его наличии выключен.

Указание

Приготовление горячей воды, начатое до 22:00, прекращается.

Защита от замерзания

- Защита от замерзания обеспечивается для водогрейного котла и емкостного водонагревателя.

Ваш установка имеет предварительные настройки (продолжение)**Переход на зимнее/летнее время**

- Переход осуществляется автоматически.

Дата и время

- Дата и время были установлены обслуживающей вас специализированной фирмой по отопительной технике.

Обслуживающая вас специализированная фирма по отопительной технике при первичном вводе в эксплуатацию может выполнить дополнительные настройки.

Вы всегда можете изменить настройки по своему усмотрению.

Сбой электропитания

При нарушении электроснабжения все настройки сохраняются.

При выводе отопительной установки из эксплуатации на продолжительное время время и дата должны быть настроены заново.

Советы по экономии энергии**Отопление помещений**

- **Нормальная температура помещения** ("Зад. темп. помещения", см. стр. 21):
Не перегревайте помещения. Уменьшение температуры помещения на один градус экономит до 6 % затрат на отопление.
Не устанавливайте нормальную температуру помещения выше 20 °С.
- **Временная программа** (см. стр. 16):
Отапливайте помещения днем с нормальной, а ночью с пониженной температурой. Эту настройку следует выполнять через временную программу.
- **Режим работы:**
Если отопление помещений не требуется, необходимо выбрать один из следующих режимов работы:
 - **"Только ГВС"** (см. стр. 26):
Если летом отопление помещений не требуется, но нужна горячая вода.
 - **"Дежурный режим"** (см. стр. 19):
Если в течение длительного времени вам не будет требоваться ни отопление помещений, ни горячая вода.
- **Кратковременное отсутствие** (см. стр. 24):
Понижайте температуру помещений, например, на время прогулки. Для этого следует выбрать **"Экономный режим"**.
- **Отпуск** (см. стр. 25):
В случае отъезда установите **"Программу отпуска"**:
Температура помещений понижается, приготовление горячей воды выключается.

Проветривание:

Для проветривания закройте терморегулирующие вентили и на непродолжительное время полностью откройте окна.

Жалюзи:

При наступлении темноты опускайте на окна жалюзи (если имеются).

Терморегулирующие вентили:

Правильно отрегулируйте терморегулирующие вентили.

Радиаторы:

Не загромождайте радиаторы и терморегулирующие вентили.

Приготовление горячей воды**Циркуляционный насос ГВС** (см. стр. 27):

Активируйте циркуляционный насос ГВС только для периодов времени, в течение которых отбор горячей воды будет производиться регулярно. Эту настройку следует выполнять через временную программу.

Расход горячей воды:

Пользуйтесь душем вместо принятия ванны. Приняв душ, вы, как правило, потратите меньше энергии, чем приняв ванну.

Для получения информации о других функциях контроллера, обеспечивающих экономию энергии, обратитесь к обслуживающей вас специализированной фирме по отопительной технике.

Отопление помещений

- **Нормальная температура помещения** ("Зад.темп. помещения", см. стр. 21):
Вы всегда можете настроить комфортную температуру в базовом меню.
- **Предпочтительный отопительный контур** (см. стр. 29):
Если ваша установка имеет несколько отопительных контуров, важные настройки предпочтительного отопительного контура вы можете отрегулировать непосредственно в базовом меню.
- **Временная программа** (см. стр. 16):
Используйте временную программу. Во временной программе могут быть настроены циклы с различными значениями температуры помещения, например, температура в течение всего дня будет отличаться от температуры ночью.
- **Кривая отопления** (см. стр. 22):
Кривая отопления позволяет по своему усмотрению регулировать отопительную установку в зависимости от теплопотребления помещений. При правильной настройке гарантируется достижение комфортной температуры на протяжении всего года.
- **"Режим вечеринки"** (см. стр. 23):
Установите **"Режим вечеринки"**, если вы хотите отапливать помещения с температурой, отличной от температуры, настроенной во временной программе.
Пример: Поздно вечером временной программой настраивается пониженная температура помещений, и ваши гости остаются на более продолжительное время.

Приготовление горячей воды

- **Временная программа** (см. стр. 16 и 27):
Используйте временную программу для приготовления горячей воды.
Используйте временную программу для циркуляционного насоса ГВС. В течение настроенных циклов в точках отбора вам предоставляется горячая вода с необходимой температурой.

Открытие контроллера

В зависимости от типа контроллера его внешний вид может быть различным.

Vitotronic 200, тип KO1B



Рис. 1

- Ⓐ Верхняя часть контроллера с панелью управления
- Ⓑ Крышка
- Ⓒ Краткая инструкция по эксплуатации на внутренней стороне защитной крышки

Vitotronic 200, тип KO2B

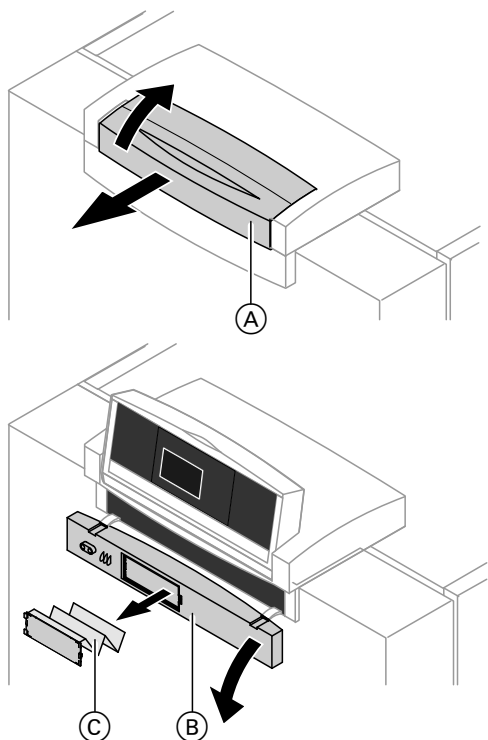

Рис. 2

- Ⓐ Крышка
- Ⓑ Краткая инструкция по эксплуатации на внутренней стороне защитной крышки

Vitotronic 200, тип KW6B

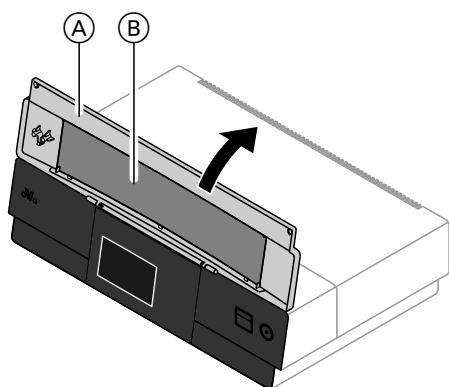

Рис. 3

- Ⓐ Верхняя часть контроллера с панелью управления
- Ⓑ Кнопка для изменения положения фиксации

Указание

В "Технической документации" находится краткая инструкция по эксплуатации.

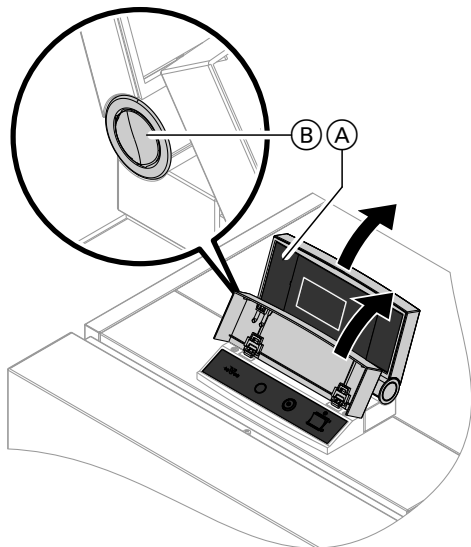
Панель управления

Все настройки отопительной установки можно централизованно выполнить на панели управления контроллера.

Если в помещениях установлены устройства дистанционного управления, то настройки могут быть выполнены также с помощью этих устройств.



Руководство по эксплуатации устройства дистанционного управления



Рис. 4

- ↶ Осуществляется возврат назад на один шаг в меню или прерывается начатая настройка.
- ⤴ Курсорные клавиши
Перелистывание в меню или настройка значений.
- OK Подтверждение выбора или сохранение выполненной настройки.

- ? Вызов "Справки" (см. следующий раздел) или дополнительной информации о выбранном меню.
- ≡ Вызов расширенного меню.

Панель управления (продолжение)

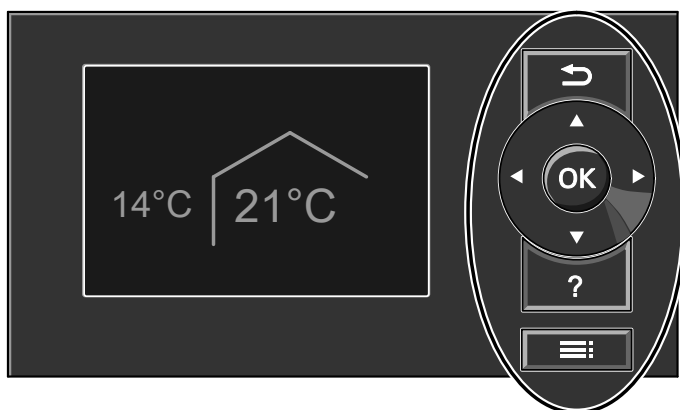
В распоряжении пользователя имеется два **уровня управления**:

- Базовое меню: См. стр. 11.
- Расширенное меню: См. стр. 12.

Указание

Если в течение нескольких минут настройки на панели управления не выполнялись, включается экранная заставка (см. стр. 13).

Меню "Справка"

В форме краткой инструкции отображаются пояснения к управлению.

Вызов краткой инструкции:

- На дисплее отображается экранная заставка (см. стр. 13):
Нажать клавишу ?.
- Вы находитесь где-то в меню:
Нажимать клавишу ↵ до появления базового меню (см. стр. 11).
Нажать клавишу ?.

Символы

Символы отображаются не постоянно, а только в зависимости от исполнения установки и соответствующего режима работы.

Индикация:

- ⊗ Защита от замерзания активна
- ⊗ Отопление помещений с нормальной температурой
- ☾ Отопление помещений с пониженной температурой
- ☹ Режим вечеринки активен
- ⊕ Экономный режим активен
- ⊗ В сочетании с гелиоустановкой:
Насос контура гелиоустановки работает

Отопительные контуры:

Отопительный контур ...

Режимы работы:

⏻, ⏪, 📊:

Информация о значении символов приведена на стр. 15.

Сигналы:

- ⚠ Неисправность
- 🔧 Обслуживание

Базовое меню

Базовое меню позволяет выполнить и опросить следующие настройки предпочтительного отопительного контура (Ⓢ):

- заданная температура помещения
- режим работы

Вызов базового меню производится следующим образом:

- На дисплее отображается экранная заставка (см. стр. 13):
Нажать клавишу **OK**.
- Вы находитесь в расширенном меню (см. стр. 12):
Нажимать клавишу ↵ до появления базового меню.



Рис. 5

- (A) Режим для предпочтительного отопительного контура (D)
- (B) Текущая наружная температура
- (C) Заданное значение температуры помещения для предпочтительного отопительного контура (D)
- (D) Предпочтительный отопительный контур (см. стр. 29)
Без индикации, при наличии только **одного** отопительного контура.

Указание

- Настройки для предпочтительного отопительного контура также могут быть выполнены и в **расширенном меню** (см. стр. 12).
- Настройки для других подключенных отопительных контуров могут быть выполнены **только** в расширенном меню.
- Обслуживающая вас специализированная фирма по отопительной технике может заблокировать управление через базовое меню. В этом случае вы не сможете выполнить настройка ни в базовом, ни в расширенном меню.

Настройка нормальной температуры помещения для предпочтительного отопительного контура

Нажать следующие клавиши:

- ▲/▼ для выбора нужного значения.
- OK для подтверждения.

Настройка режима работы для предпочтительного отопительного контура

Нажать следующие клавиши:

- ◀▶ для выбора нужного режима.
- OK для подтверждения.

Расширенное меню

Расширенное меню позволяет выполнить и опросить **любые** настройки из набора функций контроллера Vitotronic, например, настроить программу отпуска и временные программы. Обзор меню приведен на стр. 41.

Расширенное меню можно вызвать следующим образом:

- На дисплее отображается экранная заставка (см. стр. 13):
Последовательно нажать клавиши **OK** и **☰**.
- Вы находитесь где-то в меню:
Нажать клавишу **☰**.

Расширенное меню (продолжение)

Указание

Обслуживающая вас специализированная фирма по отопительной технике может заблокировать управление через расширенное меню. В этом случае вы можете опросить **только** сигналы неисправности и техобслуживания.



Рис. 6

Ⓔ Диалоговая строка

Органы управления и индикации

Если в течение нескольких минут настройки на панели управления не выполнялись, включается **экранная заставка**. Яркость подсветки дисплея уменьшается.

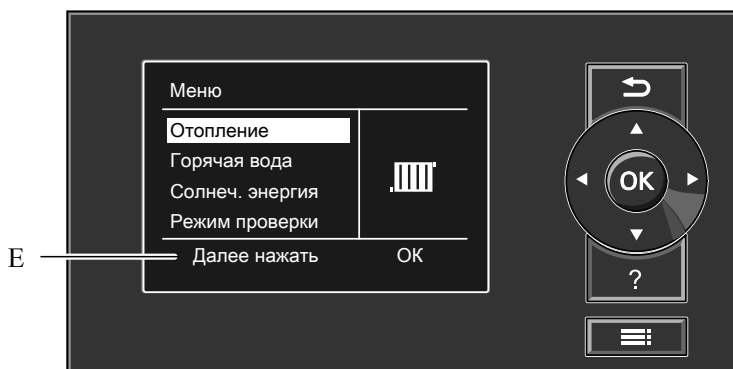
Экранная заставка



Рис. 7

Ⓑ Текущая наружная температура

Ⓒ Заданное значение температуры помещения

1. Нажать клавишу **OK**. Происходит выход в базовое меню (см. стр. 11).
2. Нажать клавишу **☰**. Происходит выход в расширенное меню (см. стр. 12). Выбранный пункт меню выделен белым фоном. В диалоговой строке Ⓔ (см. рисунок на стр. 13) появляются указания по выполняемым действиям.

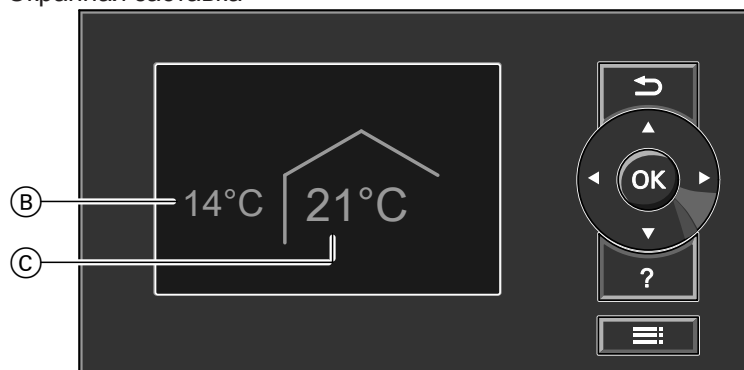
Для **каждого** отопительного контура могут быть выполнены настройки отопления помещений. По этой причине необходимо выбрать необходимый отопительный контур **до** выполнения соответствующих настроек.

Изображение ниже демонстрирует порядок действий при настройке заданного значения температуры помещения. На изображении представлена настройка с и без выбора отопительного контура, а также различные диалоговые строки.







Рис. 8

Режим работы

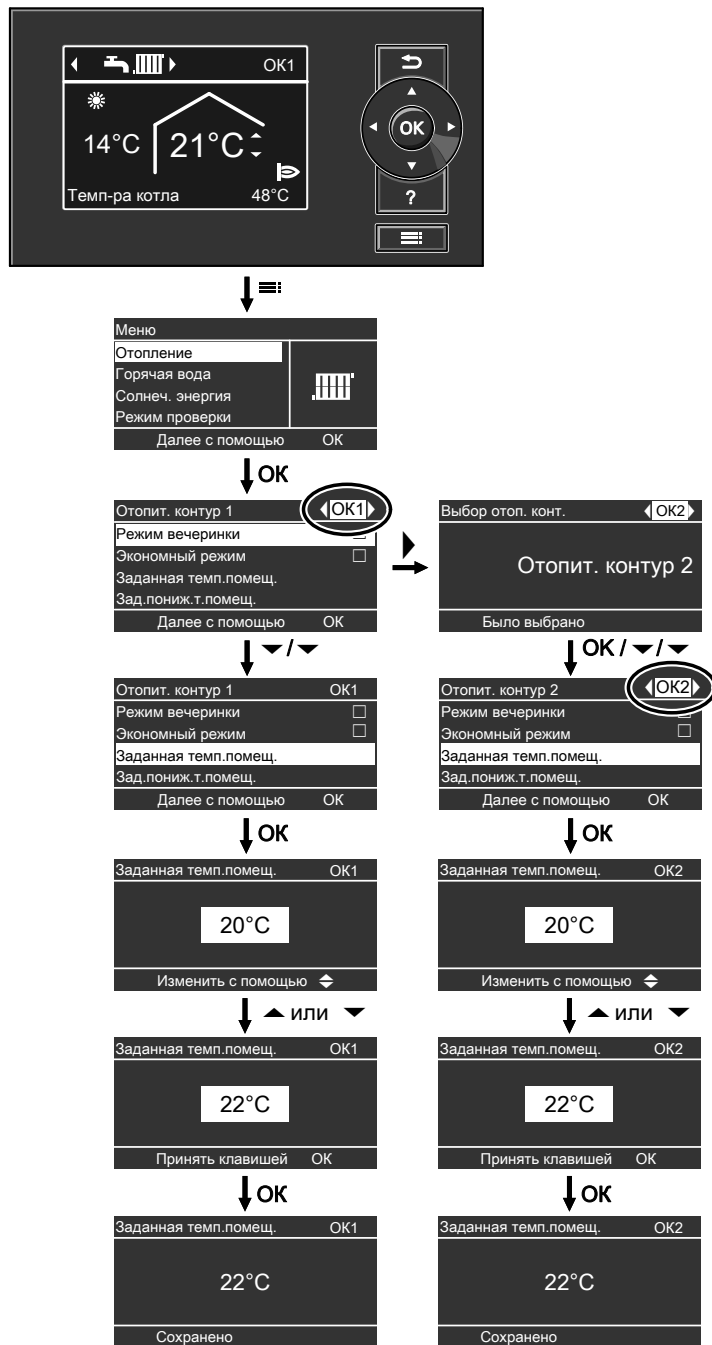
Режимы работы для отопления, ГВС, защиты от замерзания

Символ	Режим работы	Функция
Отопление помещений и приготовление горячей воды		
	"Отопление и ГВС"	<ul style="list-style-type: none"> Помещения выбранного отопительного контура отапливаются в соответствии с заданными параметрами температуры помещения и временной программы (см. раздел "Отопление помещений"). Горячая вода нагревается в соответствии с заданными параметрами температуры горячей воды и временной программы (см. раздел "Приготовление горячей воды").
Приготовление горячей воды		
	"Только ГВС"	<ul style="list-style-type: none"> Горячая вода нагревается в соответствии с заданными параметрами температуры горячей воды и временной программы (см. раздел "Приготовление горячей воды"). Без отопления помещений. Защита от замерзания активна.
Защита от замерзания		
	"Дежурный режим"	<ul style="list-style-type: none"> Без отопления помещений. Без приготовления горячей воды Защита от замерзания водогрейного котла и емкостного водонагревателя включена.

Особые режимы работы

Индикация в базовом меню



Рис. 9

Особые режимы работы (F):

■ "Сушка бетона"

Эта функция активируется обслуживающей вас специализированной фирмой по отопительной технике. Сушка бетона производится по фиксированной временной программе (температурно-временной профиль) в соответствии со строительными нормами. Выполненные вами настройки для отопления помещений не будут действовать на время сушки бетона.

■ "Внешн. переключение"

Ваш контроллер Vitotronic управляется контроллером вышестоящего уровня.

■ "Внешняя программа"

Режим работы был переключен через телекоммуникационный интерфейс (например, Vitocom 100).

■ "Програм. отпуска"

См. стр. 25.

Указание

В расширенном меню в пункте **"Информация"** можно опросить установленный режим (см. стр. 31).

Временная программа

Ниже приводится описание процесса настройки временной программы. Особенности отдельных временных программ описаны в соответствующих разделах.

Настройка временной программы возможна для следующих функций:

- Отопление помещений (см. стр. 22)
- Приготовление горячей воды (см. стр. 26)
- Циркуляционный насос ГВС (см. стр. 27)

Во временной программе день разделяется на отрезки, так называемые **циклы**. Вы можете определить, что происходит во время этих циклов, например, когда ваши помещения отапливаются с нормальной температурой.

- Возможна **отдельная** настройка временной программы, одинаковая или различная для каждого дня недели.
- Возможен выбор до 4 циклов для одного дня.
- Для каждого цикла необходимо настроить начальный и конечный момент. Выбранный цикл отображается на временной диаграмме в виде белого столбца. Его длина изменяется на временной диаграмме соответствующим образом.
- В расширенном меню в пункте **"Информация"** можно опросить временные программы (см. стр. 31).

Настройка временной программы на примере отопления помещений

Расширенное меню:

1. **☰**:
2. **"Отопление"**
3. **◀▶** для выбора нужного отопительного контура.
4. **"Врем.прогр. отопления"**
5. Выбрать период или день недели.
6. Выбрать цикл от **1** до **4**. Выбранный цикл отображается на временной диаграмме в виде белого столбца.
7. Настроить начальный и конечный момент соответствующего цикла. Длина белого столбца на временной диаграмме корректируется соответствующим образом.
8. Нажать **➔** для выхода из меню.

Указание

Чтобы преждевременно прервать настройку цикла, нажимать **➔** до появления нужной индикации.

Пример циклов во временной программе для отопления помещений



Рис. 10

- Временная программа для периода недели **"Понедельник–пятница"** ("Пн-Пт")

- Цикл **1**:
05:00 - 08:30

- Цикл **2**:
16:30 - 23:00

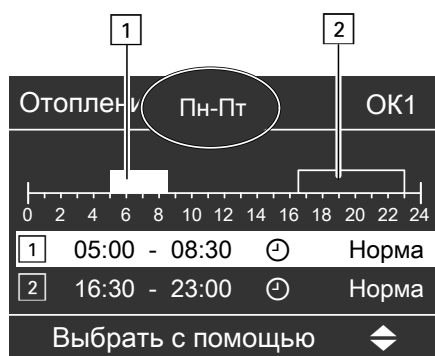
Между этими циклами отопление помещений производится с пониженной температурой.

Эффективная настройка временной программы

Если для определенного дня недели должна быть настроена другая временная программа, необходимо действовать следующим образом.

Временная программа (продолжение)

Пример: Для понедельника вы хотите настроить другую временную программу:

1. Выбрать период недели **"Понедельник-воскресен."** и настроить временную программу.



Рис. 11

Указание

"Галочка" всегда устанавливается на периоды с одинаковыми циклами.

Заводская настройка: Одинаковая для всех дней недели, поэтому "галочка" установлена на **"Понедельник-воскресен."**

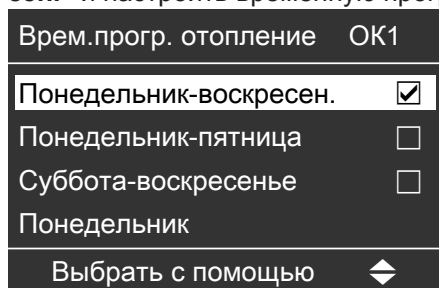
2. Затем выбрать **"Понедельник"** и настроить для него временную программу.

Указание

"Галочка" устанавливается на период **"Суббота-воскресенье"**, поскольку настроенные циклы остаются одинаковыми только в этом периоде.



Рис. 12

Удаление циклов

- Настроить для конечного момента то же время, что и для начального момента.
или
 - Для начального момента выбрать время до 00:00.
- На дисплее для выбранного цикла появляется "--:--".

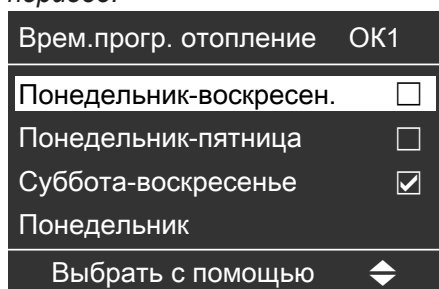

Рис. 13

Включение отопительной установки

Органы управления при открытой крышке

Информацию о крышке см. на стр. 9.

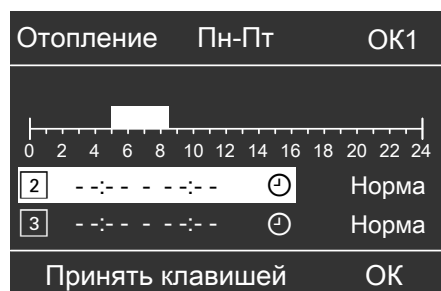
Vitotronic 200, тип KO1B



Рис. 14

- | | |
|---|---|
| Ⓐ Индикатор неисправности (красный) | Ⓓ Терморегулятор |
| Ⓑ Индикатор рабочего состояния (зеленый) | Ⓔ Клавиша разблокирования при перегреве |
| Ⓒ Клавиша TÜV
(только для сервисного обслуживания) | Ⓕ Сетевой выключатель |
| | Ⓖ Крышка |

Vitotronic 200, тип KO2B

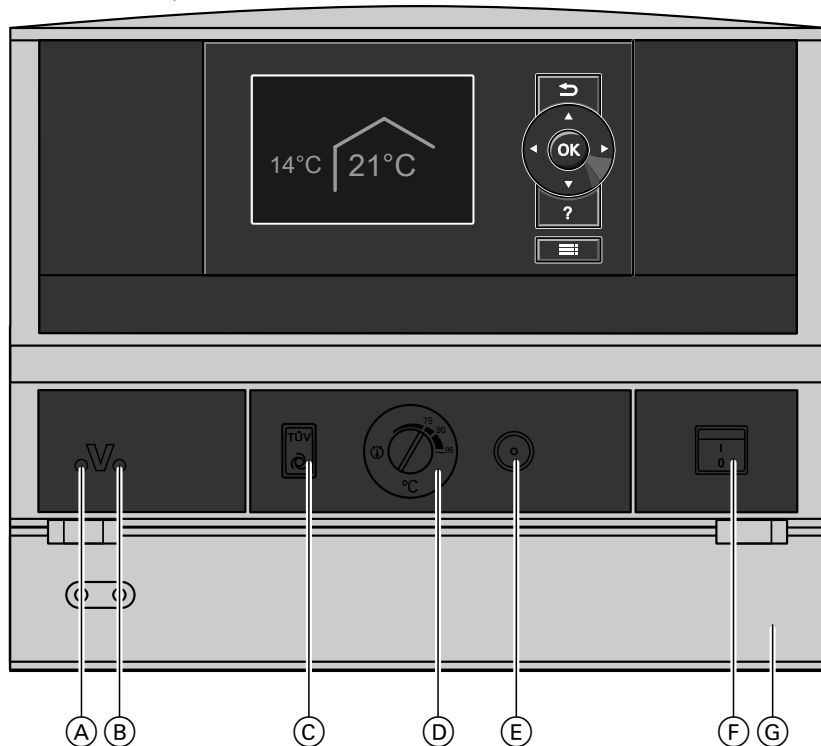

Рис. 15

- | | |
|--|---|
| Ⓐ Индикатор неисправности (красный) | Ⓒ Сетевой выключатель |
| Ⓑ Индикатор рабочего состояния (зеленый) | Ⓓ Клавиша разблокирования при перегреве |

Включение отопительной установки (продолжение)

Vitotronic 200, тип KW6B

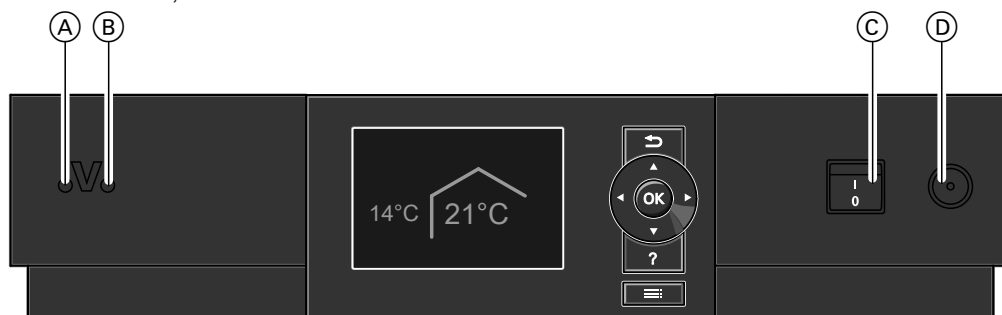

Рис. 16

- | | |
|--|----------------------------|
| (A) Индикатор неисправности (красный) | (C) Кнопка разблокирования |
| (B) Индикатор рабочего состояния (зеленый) | (D) Сетевой выключатель |

Получите у обслуживающей вас специализированной фирмы по отопительной технике следующую информацию:

- тип водогрейного котла и соответствующего контроллера
- необходимое значение давления в установке
- расположение манометра, запорного вентиля, запорного газового крана и отверстий для приточной и вытяжной вентиляции

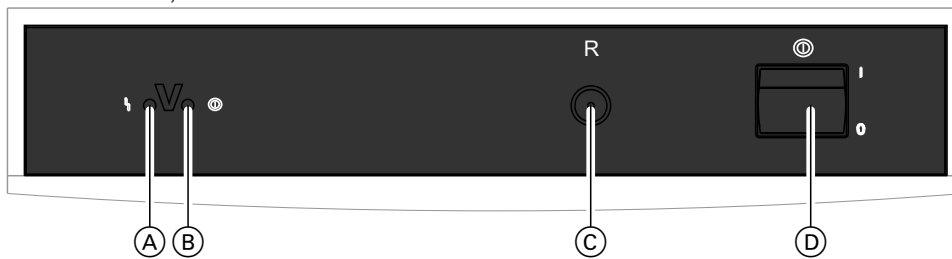
1. Проверить давление отопительной установки по манометру. Если давление установки слишком низкое, в установку следует добавить воду или известить обслуживающую вас специализированную фирму по отопительной технике.
2. При использовании водогрейных котлов в режиме эксплуатации с отбором воздуха для горения **из помещения** установки: Необходимо убедиться в том, что отверстия для приточной и вытяжной вентиляции помещения установки открыты и не заблокированы.

Указание

Отбор воздуха для горения производится из помещения установки.

3. Открыть запорные вентили топливопроводов (на баке и на фильтре) или запорный газовый кран.
4. Подать сетевое напряжение, например, с помощью отдельного предохранителя или главного выключателя.
5. Включить сетевой выключатель (см. стр. 18 и 19).
Спустя короткое время на дисплее появится базовое меню (см. стр. 11) и загорится зеленый индикатор рабочего состояния. Теперь ваша отопительная установка и, при наличии, устройства дистанционного управления готовы к работе.

Выключение отопительной установки

С контролем защиты от замерзания

Выбрать для **каждого** отопительного контура **"Дежурный режим"**.

- Без отопления помещений.
- Без приготовления горячей воды
- Защита от замерзания водогрейного котла и емкостного водонагревателя включена.

Для предпочтительного отопительного контура

Базовое меню

1. ►/◄ для выбора режима работы **"Дежурный режим"**
2. Нажать **OK** для подтверждения.

Для всех отопительных контуров

Расширенное меню

1. ≡
2. **"Отопление"**

Выключение отопительной установки (продолжение)

3. ►/◄ для выбора нужного отопительного контура.
4. "Режим работы"
5. "Дежурный режим"

Выход из режима работы "Дежурный режим"

Выбрать другой режим работы.

Указание

Во избежание заклинивания насосов, они автоматически включаются на короткое время через каждые 24 часа.

Без контроля защиты от замерзания (вывод из эксплуатации)

1. Выключить сетевой выключатель (см. стр. 18 и 19).
2. Закрыть запорные вентили линий подачи жидкого топлива (на баке и на фильтре) или запорный газовый кран.
3. Обесточить отопительную установку, например, с помощью отдельного предохранителя или главного выключателя.



Внимание

При ожидаемой наружной температуре ниже 3 °C принять соответствующие меры для защиты отопительной установки от замерзания.

При необходимости связаться с обслуживающей вас специализированной фирмой по отопительной технике.

Указание по отключению на продолжительное время

- Поскольку на насосы не будет подаваться электропитание, возможно их заклинивание.
- Может возникнуть необходимость в повторной настройке даты и времени (см. стр. 29).

Температура помещения



Дополнительную информацию см. в приложении (раздел "Пояснения к терминологии").

Настройка нормальной температуры помещения для отопления

Заводская настройка: 20 °C

Для всех отопительных контуров

Для предпочтительного отопительного контура

Расширенное меню

Базовое меню

1. ▲/▼ для выбора нужного значения.
2. Нажать **ОК** для подтверждения.

- 1.
2. **"Отопление"**
3. ◀/▶ для выбора нужного отопительного контура.
4. **"Заданная темп.помещ."**
5. Настроить нужное значение.

Настройка пониженной температуры помещения для отопления

Заводская настройка: 3 °C

Отопление помещений с этой температурой:

Расширенное меню

- 1.
2. **"Отопление"**
3. ◀/▶ для выбора нужного отопительного контура.
4. **"Зад.пониж.т.помещ."**
5. Настроить нужное значение.

- Между циклами нормального режима отопления (см. стр. 22).
- В программе отпуска (см. стр. 25).

Режим работы



Дополнительную информацию см. в приложении (раздел "Пояснения к терминологии").

Настройка режима работы для отопления

Для предпочтительного отопительного контура

3. ◀/▶ для выбора нужного отопительного контура.
4. **"Режим работы"**
5. Например, **"Отопление и ГВС"**
или
"Отопление"

Базовое меню

1. Использовать клавиши ◀/▶ для выбора режима работы:
"Отопление и ГВС"
или
"Отопление"
2. Нажать **ОК** для подтверждения.

Пояснение для режимов работы см. на стр. 15.

Для всех отопительных контуров

Расширенное меню

- 1.
2. **"Отопление"**

Временная программа



Дополнительную информацию см. в приложении (раздел "Пояснения к терминологии").

Настройка временной программы для отопления

Заводская настройка: **Один** цикл с 6:00 до 22:00 для всех дней недели.

Расширенное меню:

- 1.
2. "Отопление"
3. для выбора нужного отопительного контура.
4. "Врем.прогр. отопления"
5. Настроить необходимые циклы.
Информацию о процессе настройки временной программы см. на стр. 16.

Указание

При настройке следует принять во внимание, что для нагрева помещений до необходимой температуры отопительной установке потребуется определенное время.

Кривая отопления



Дополнительную информацию см. в приложении (раздел "Пояснения к терминологии").

Настройка кривой отопления

Заводская настройка:

- "Наклон": 1,4
- "Уровень" кривой отопления: 0

Расширенное меню:

- 1.
2. "Отопление"
3. для выбора нужного отопительного контура.
4. "Кривая отопления"
5. "Наклон" или "Уровень"
6. Настроить нужное значение.

Указание

Советы относительно того, когда и как менять наклон и уровень кривой отопления, можно получить, нажав клавишу ?.

Пример: Изменить наклон кривой отопления на 1,5.

Диаграмма наглядно показывает изменение кривой отопления при изменении значения наклона или уровня.



Рис. 17

В зависимости от различных значений уличной температуры (изображены по горизонтальной оси) соответствующие заданные значения температуры подачи для отопительного контура изображаются на белом фоне.

Выключение отопления помещений

Для предпочтительного отопительного контура

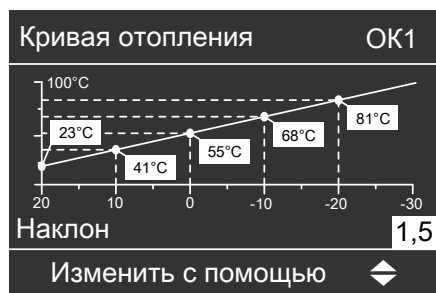
Базовое меню

- Использовать клавиши ◀▶ для выбора режима работы:
 - **"Только ГВС"** (без отопления помещений) или
 - **"Дежурный режим"** (защита от замерзания активна)
- Нажать **OK** для подтверждения.

Для всех отопительных контуров

Расширенное меню

- ☰
- "Отопление"**
- ◀▶ для выбора нужного отопительного контура.
- "Режим работы"**
- **"Только ГВС"** (без отопления помещений) или
 - **"Дежурный режим"** (защита от замерзания активна)

Комфортная функция "Режим вечеринки"

Настройка "Режима вечеринки" для отопления

Расширенное меню

- ☰
- "Отопление"**
- ◀▶ для выбора нужного отопительного контура.
- "Режим вечеринки"**
- Настроить нужную температуру помещения для **"Режима вечеринки"**.



Рис. 18

Указание

Индикация установленной температуры помещения не изменяется.

- Помещения отапливаются до нужной температуры.
- Если обслуживающая вас специализированная фирма по отопительной технике не выполнила других настроек, перед отоплением помещений **сначала** осуществляется нагрев воды контура ГВС до установленной температуры.
- Циркуляционный насос ГВС (если имеется) включается.

Индикация в базовом меню



Рис. 19

Выход из "Режима вечеринки"

- Автоматически через 8 часов
Указание
Если вы хотите изменить эту настройку, обратитесь к обслуживающей вас специализированной фирме по отопительной технике.
Или
- Автоматически при переключении в нормальный режим отопления в соответствии с временной программой.
Или
- Установить для "Режима вечеринки" значение "Выкл".

Функция экономии энергии "Экономный режим"

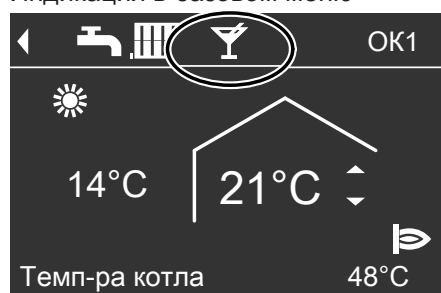
Настройка "Экономного режима" для отопления

Расширенное меню

1. ☰
2. "Отопление"
3. ◀▶ для выбора нужного отопительного контура.
4. "Экономный режим"

Указание

Индикация установленной температуры помещения не изменяется.

Индикация в базовом меню



Рис. 20

Выход из "Экономного режима"

- Автоматически при переключении на пониженный режим отопления в соответствии с временной программой.
или
- Установить для "Экономного режима" значение "Выкл".

Функция экономии энергии "Программа отпуска"

Настройка "Программы отпуска" для отопления

Указание

Программа отпуска действует для **всех отопительных контуров**.

Если вы хотите изменить эту настройку, обратитесь к обслуживающей вас специализированной фирме по отопительной технике.

Программа отпуска запускается в 00:00 дня, следующего за днем отъезда, и завершается в 00:00 дня возвращения, т.е. в день отъезда и в день возвращения действует настроенная временная программа (см. стр. 22).

Расширенное меню:

1. 
2. "Отопление"
3. "Програм. отпуска"
4. Установить соответствующий день отъезда и день приезда.

Програм. отпуска	OK1
День отъезда:	
Дата	Ср 13.06.2012
День приезда:	
Дата	Пт 15.06.2012
Выбрать с помощью	

Рис. 21

Программа отпуска оказывает следующее воздействие:

- **Отопление помещений:**
 - Для отопительных контуров в режиме "Отопление и ГВС":
Помещения отапливаются с настроенной пониженной температурой (см. стр. 21).
 - Для отопительных контуров в режиме "Только ГВС":
Без отопления помещений. Защита от замерзания водогрейного котла и емкостного водонагревателя активирована.
- **Приготовление горячей воды:**
Без приготовления горячей воды. Защита от замерзания активирована для емкостного водонагревателя.

Отмена или удаление "Программы отпуска"

Расширенное меню

1. 
2. "Отопление"
3. "Програм. отпуска"
4. "Удалить программу"

Индикация в базовом меню



Рис. 22

Индикация в расширенном меню

В расширенном меню в пункте "Информация" можно опросить настроенную программу отпуска (см. стр. 31).

Приготовление горячей воды

Температура горячей воды

Заводская настройка: 50 °С

Расширенное меню

1. 
2. "Горячая вода"

3. "Задан.темп. горячей воды"

4. Настроить необходимое значение.

Режим работы



Дополнительную информацию см. в приложении (раздел "Пояснения к терминологии").

Настройка режима для приготовления горячей воды

Для предпочтительного отопительного контура

Базовое меню

1. Использовать клавиши   для выбора режима работы:

"Отопление и ГВС"

или

"Только ГВС"

2. Нажать **OK** для подтверждения.

3.   для выбора нужного отопительного контура.

4. "Режим работы"

5. "Отопление и ГВС"

или

"Только ГВС"

Пояснение для режимов работы см. на стр. 15.

Для всех отопительных контуров

Расширенное меню

1. 
2. "Отопление"

Временная программа



Дополнительную информацию см. в приложении (раздел "Пояснения к терминологии").

Настройка временной программы для приготовления горячей воды

Заводская настройка: **Один** цикл с 5:30 до 22:00 для всех дней недели.

Расширенное меню:

1. 
2. "Горячая вода"
3. "Врем. программа ГВС"
4. Настроить необходимые циклы.

Информацию о процессе настройки временной программы см. на стр. 16.

Указание

- В промежутках между циклами горячая вода не нагревается, активна только защита от замерзания емкостного водонагревателя.
- При выполнении настроек следует учесть, что для нагрева емкостного водонагревателя до необходимой температуры отопительной установке потребуется определенное время.

Временная программа (продолжение)

Разовое приготовление горячей воды вне временной программы

Указание

Минимум для одного отопительного контура вашей установки должен быть настроен режим **"Отопление и ГВС"** или **"Только ГВС"**.

Расширенное меню

1. 
2. **"Отопление"**

3. **"Режим вечеринки"**

4. Снова деактивировать **"Режим вечеринки"** нажатием **"Выкл"**, чтобы отопление помещений осуществлялось под контролем.

Настройка временной программы для циркуляционного насоса ГВС

Во временной программе для циркуляционного насоса ГВС изготовителем настроен **автоматический режим**. Это означает, что циркуляционный насос ГВС включен параллельно временной программе для приготовления горячей воды.

Расширенное меню:

1. 
2. **"Горячая вода"**

3. **"Врем. прогр. ЦН ГВС"**

4. Настроить необходимые циклы. Информацию о процессе настройки временной программы см. на стр. 16.

Указание

В промежутках между циклами циркуляционный насос ГВС выключен.

Выключение приготовления горячей воды

Вам не требуется ни приготовление горячей воды, ни отопление помещений

Для предпочтительного отопительного контура



Базовое меню

1.  для выбора **"Дежурного режима"** (защита от замерзания активна).
2. Нажать **ОК** для подтверждения.



Вам не требуется приготовление горячей воды, однако необходимо отопление помещений

Для всех отопительных контуров

Расширенное меню

1. 
2. **"Отопление"**
3.  для выбора нужного отопительного контура.
4. **"Режим работы"**
5. **"Дежурный режим"** (защита от замерзания активна)

Расширенное меню

1. 
2. **"Отопление"**
3.  для выбора нужного отопительного контура.
4. **"Режим работы"**
5. **"Отопление и ГВС"**
6.  до выхода в меню.
7. **"Горячая вода"**
8. **"Задан.темп. горячей воды"**
9. Настроить 10 °С.

Настройка контрастности дисплея

Расширенное меню

1. 
2. "Настройки"

3. "Контрастность"

4. Настроить нужную контрастность.

Настройка яркости подсветки дисплея

Для более четкого отображения текста меню возможно изменить яркость для параметра "Управление".

Также возможно изменить яркость экранной заставки.





Расширенное меню

1. 
2. "Настройки"
3. "Яркость"
4. "Управление" или "Заставка экрана"
5. Установить нужную яркость.

Ввод наименования для отопительных контуров

Всем отопительным контурам можно присвоить индивидуальные наименования. Сокращения "ОК1", "ОК2" и "ОК3" сохраняются.

Расширенное меню

1. 
2. "Настройки"
3. "Имя контура отопления"
4. "Отопит. контур 1", "Отопит. контур 2" или "Отопит. контур 3"
5. "Изменить?"
6. С помощью / выбрать нужный символ.
7. С помощью / дойти до нужного символа.
8. Нажатием **ОК** все введенные символы принимаются с одновременным выходом из этого меню.

Указание

Нажатием "Отменить?" производится удаление введенного имени.

Пример:

Наименование для "Отопит. контур 2": Арендуемая квартира



Рис. 23



Рис. 24

Теперь в меню "Отопит. контур 2" обозначен как "Арендуемая квартира".

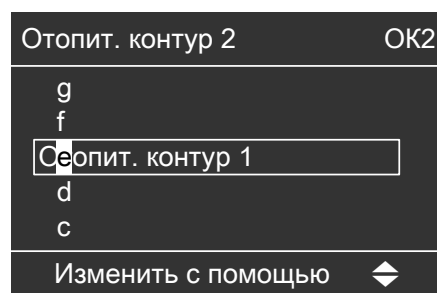

Рис. 25

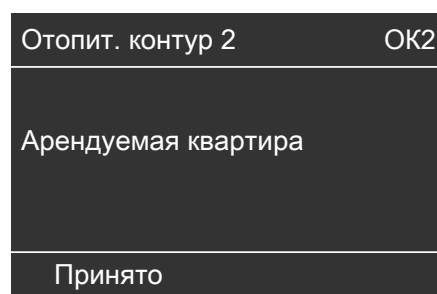
Настройка предпочтительного отопительного контура для базового меню

Если ваша отопительная установка имеет **несколько** отопительных контуров, через настройки вы можете установить, для какого отопительного контура должна выполняться индикация в базовом меню.

Расширенное меню

1. 
2. **"Настройки"**
3. **"Базовое меню"**
4. Выбрать отопительный контур:
 - **"Отопит. контур 1"** (для отопительного контура 1)
Индикация **"OK1"**
 - **"Отопит. контур 2"** (для отопительного контура 2)
Индикация **"OK2"**
 - **"Отопит. контур 3"** (для отопительного контура 3)
Индикация **"OK3"**

Настройка времени и даты

Время и дата установлены изготовителем. После длительного перерыва в эксплуатации отопительной установки может потребоваться настройка времени и даты.

Расширенное меню

1. 
2. **"Настройки"**
3. **"Время/дата"**
4. Настроить время и дату.

Настройка языка

Расширенное меню

1. 
2. **"Einstellungen"**
(Настройки)

3. **"Sprache"**
(Язык)

4. Установить нужный язык.

Настройка единицы измерения температуры (°C/°F)

Заводская настройка: °C

Расширенное меню

1. 
2. **"Настройки"**

3. **"Единица изм. темп-ры"**

4. Настроить единицу измерения температуры **"°C"** или **"°F"**.

Восстановление заводских настроек

Существует возможность сбросить все измененные значения для каждого отопительного контура отдельно на заводскую настройку.

Расширенное меню

1. 
2. **"Настройки"**

3. **"Заводские настройки"**

4. **"Отопит. контур 1"**, **"Отопит. контур 2"** или **"Отопит. контур 3"**.

Восстановление заводских настроек (продолжение)

Настройка установки	Сбрасываемые настройки и значения
<p>"Отопит. контур 1", "Отопит. контур 2" или "Отопит. контур 3"</p>	<ul style="list-style-type: none"> ▪ Заданная температура помещения: 20 °C ▪ Заданное значение пониженной температуры помещения ▪ Режим работы ▪ Заданное значение темп. горячей воды ▪ Временная программа для отопления помещений ▪ Временная программа для приготовления горячей воды ▪ Временная программа для циркуляционного насоса ГВС ▪ Наклон и уровень кривой отопления ▪ Функции комфортного режима и экономии электроэнергии ("Режим вечеринки", "Экономный режим" и "Програм. отпуска") удаляются. <p>Указание <i>Если отопительным контурам были присвоены наименования (см. раздел "Настройка наименования для отопительных контуров"), то заданное наименование сохраняется.</i></p>

Опрос информации

В зависимости от подключенных элементов и выполненных настроек возможен опрос текущих значений температуры и режимов работы.

В расширенном меню информация разделена на группы:

- "Общие параметры"
- "Отопит. контур 1"
- "Отопит. контур 2"
- "Отопит. контур 3"
- "Горячая вода"
- "Гелиоуст."
- "Сброс параметров"

Указание

Если отопительным контурам были присвоены наименования (см. раздел "Ввод названия для отопительного контура"), то появляется присвоенное наименование.

Подробные данные о возможностях опроса по отдельным группам см. в главе "Возможности опроса".

Расширенное меню

1. ☰:
2. "Информация"
3. Выбрать группу.
4. Выбрать нужный опрос.

Опрос генерации солнечной энергии в сочетании с гелиоустановками

Расширенное меню

1. ☰:
2. "Солнеч. энергия"

Генерация солнечной энергии отображается на диаграмме.

Мигающая линия на диаграмме показывает, что текущий день еще не закончен.



Рис. 26

Указание

Прочие возможности опроса, например, о часах наработки насоса гелиоустановки, предоставляются в расширенном меню в пункте "Информация", группа "Гелиоуст."

Сброс параметров

Возможен сброс следующих данных:

- Нароботка горелки в часах
- Расход топлива
- В сочетании с гелиоустановкой: генерация солнечной энергии, наработка насоса контура гелиоустановки и наработка выхода 22.
- Все указанные параметры одновременно.

Расширенное меню

1. ☰:
2. "Информация"
3. "Сброс параметров"

Опрос сигнала техобслуживания

При наступлении срока техобслуживания отопительной установки, на дисплее мигает символ  и появляется индикация "Обслуживание".



Рис. 27

Опрос сигнала техобслуживания (продолжение)

1. Клавишей **OK** можно вызвать причину необходимости в техобслуживании.

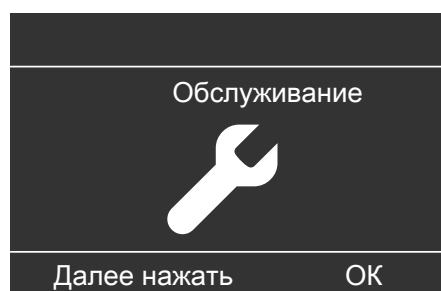

Рис. 28

2. Клавишей **?** можно вызвать информацию о предстоящем техобслуживании.
3. Чтобы квитировать сигнал техобслуживания, необходимо следовать указаниям в меню. Известить обслуживающую вас специализированную фирму по отопительной технике. Сигнал техобслуживания отображается в меню. Индикация в базовом меню

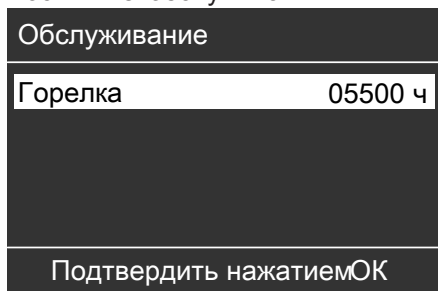

Рис. 29

Индикация в расширенном меню



Рис. 30

Указание

Если техобслуживание может быть выполнено лишь позднее, сигнал техобслуживания снова появится в следующий понедельник.

Вызов квитированного сигнала техобслуживания

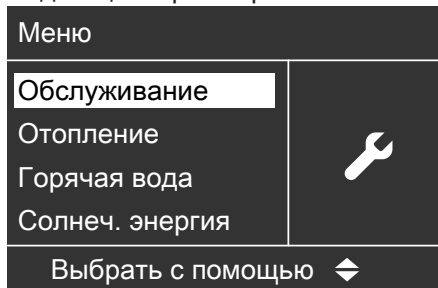
Расширенное меню

1. ≡
2. "Обслуживание"

Опрос сигнала неисправности

В случае неисправностей отопительной установки на дисплее мигает символ  и появляется **"Неисправность"**. Кроме того, мигает красный индикатор неисправности (см. главу "Включение отопительной установки").



Рис. 31

Опрос сигнала неисправности (продолжение)

**Опасность**

Неустраненные неисправности могут стать причиной опасных для жизни несчастных случаев.

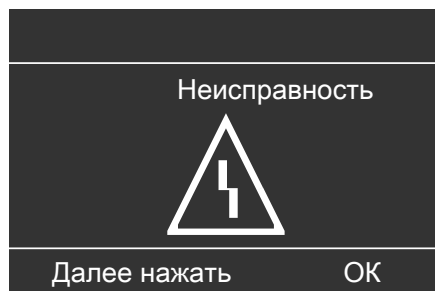
Не допускать многократного квитирования сообщений о неисправности в пределах короткого промежутка времени. В случае повторного возникновения неисправности известить специализированную фирму по отопительной технике, чтобы она могла проанализировать причину и устранить неисправность.

1. Клавишей **OK** вызвать причину возникновения неисправности.



Рис. 32

2. Клавишей **?** можно вызвать указания по работе отопительной установки.

Кроме того, вы получите советы о том, какие меры вы можете предпринять самостоятельно **перед** тем, как известить обслуживающую вас специализированную фирму по отопительной технике.

3. Записать причину и код неисправности рядом справа. В примере: **"Наруж.датч. 18"** и **"Неисправность A2"**.

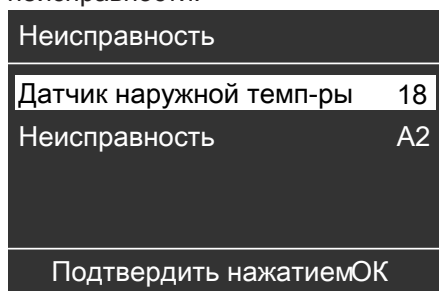
Это позволит специализированной фирме по отопительной технике лучше подготовиться к решению проблемы и, возможно, сэкономит дополнительные дорожные расходы.

4. Чтобы квитировать сигнал неисправности, следуйте указаниям в меню.

Сигнал неисправности принимается в меню.

Индикация в базовом меню



Рис. 33

Индикация в расширенном меню



Рис. 34

Указание

- Если для подачи сигналов неисправности было подключено сигнальное устройство (например, сирена), оно выключается квитированием сообщения о неисправности.
- Если устранение неисправности может быть выполнено лишь позднее, сигнал неисправности снова появится на следующий день в 7:00, и снова включится сигнальное устройство.

Вызов квитированного сигнала неисправности

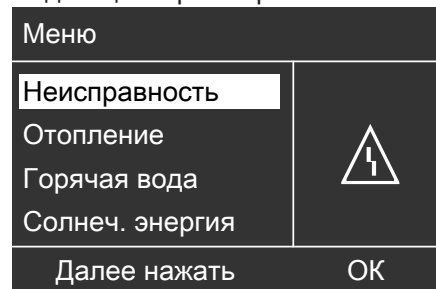
Расширенное меню

- 1.
2. **"Неисправность"**

Режим проверки дымовой трубы

Режим проверки дымовой трубы

Режим проверки дымовой трубы для проведения измерений на продуктах сгорания при кратковременно поднятой температуре котловой воды. Режим проверки дымовой трубы разрешается включать только обслуживающему вас мастеру по очистке дымоходов при ежегодной проверке.

Расширенное меню

1. 
2. "Режим проверки"
3. "Контроль уходящих газов вкл."





Рис. 35

Активируются следующие функции:

- Включается горелка (на дисплее отображается символ ).

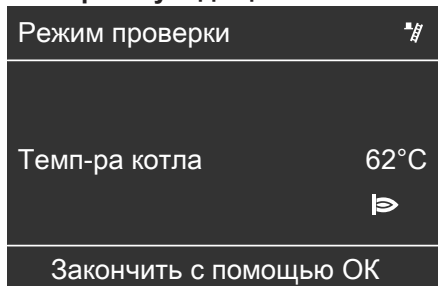
Указание

Возможна задержка включения горелки, например, вследствие подогрева жидкого топлива.

- Насосы включаются, а смесители остаются в режиме регулирования.
- Регулирование температуры котловой воды производится посредством терморегулятора.



Указание

Режим проверки дымовой трубы также может быть активирован трубочистом, если управление было заблокировано обслуживающей вас специализированной фирмой по отопительной технике.

Выход из режима проверки дымовой трубы

- Автоматически через 30 мин.
- Нажать клавишу **ОК**.

В помещениях слишком холодно

Причина неисправности	Способ устранения неисправности
<p>Отопительная установка выключена.</p>	<ul style="list-style-type: none"> ▪ Включить сетевой выключатель (см. изображения на стр. 18 и далее). ▪ Включить главный выключатель (при наличии, за пределами котельной). ▪ Включить предохранитель в распределительном электрическом устройстве (предохранитель домашнего ввода).
<ul style="list-style-type: none"> ▪ Контроллер настроен неправильно. ▪ Устройство дистанционного управления (при наличии) настроено неправильно. <p> Отдельная инструкция по эксплуатации</p>	<p>Отопление помещений должно быть активировано.</p> <p>Проверить и, при необходимости, исправить следующие настройки:</p> <ul style="list-style-type: none"> ▪ режим работы (см. стр. 21) ▪ температура помещения (стр. 21) ▪ время (см. стр. 29) ▪ временная программа для отопления помещений (см. стр. 22) ▪ кривая отопления (см. стр. 22)
<p>Емкостный водонагреватель нагревается.</p>	<p>Дождаться нагрева емкостного водонагревателя. По возможности сократить расход горячей воды или временно снизить нормальную температуру горячей воды.</p>
<p>Отсутствует топливо.</p>	<p>Жидкое топливо/сжиженный газ: Проверить запас топлива и, при необходимости, заказать доставку.</p> <p>Природный газ: Открыть запорный газовый кран. При необходимости обратиться на предприятие газоснабжения.</p>
<p>На дисплее появляется "Неисправность", и мигает красный индикатор неисправности.</p>	<p>Опросить вид неисправности и квитируйте ее (см. стр. 32). При необходимости уведомить обслуживающую вас специализированную фирму по отопительной технике.</p>
<p>"Сушка бетона" активирована.</p>	<p>Никаких мер не требуется. По истечении периода сушки бетона активируется настроенный режим работы.</p>
<p>Только для Vitotronic 200, тип KW6B: На дисплее появляется "Топочный автомат".</p>	<p>Нажать клавишу R (см. изображение на стр. 19). Квитируйте неисправность (см. стр. 32).</p> <p> Опасность Неустраненные неисправности могут стать причиной опасных для жизни несчастных случаев. Не допускать многократного квитирования сообщений о неисправности в пределах короткого промежутка времени. В случае повторного возникновения неисправности известить специализированную фирму по отопительной технике, чтобы она могла проанализировать причину и устранить неисправность.</p>

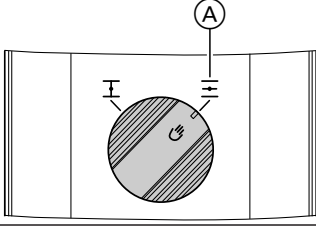

В помещениях слишком холодно (продолжение)

Причина неисправности	Способ устранения неисправности
<p>На дисплее появляется "Неисправность", а на горелке загорается красный индикатор неисправности.</p>	<p>Нажать клавишу снятия сигнала неисправности на горелке. При отсутствии клавиши снятия сигнала неисправности выключить и снова включить сетевой выключатель (см. изображения на стр. 18 и далее).</p> <p>⚠ Опасность Неустраненные неисправности могут стать причиной опасных для жизни несчастных случаев. Не допускать многократного квитирования сообщений о неисправности в пределах короткого промежутка времени. В случае повторного возникновения неисправности известить специализированную фирму по отопительной технике, чтобы она могла проанализировать причину и устранить неисправность.</p>
<p>Регулятор тяги Vitoair неисправен.</p>	<p>Известить обслуживающую вас специализированную фирму по отопительной технике. Нажать ручку настройки на электромоторе и вращать ее до упора через положение (A).</p> 
<p>Электромотор смесителя неисправен.</p>	<p>Выполнить настройку смесителя вручную.</p>

В помещениях слишком тепло

Причина неисправности	Способ устранения неисправности
<ul style="list-style-type: none"> ▪ Контроллер настроен неправильно. ▪ Устройство дистанционного управления (при наличии) настроено неправильно. <p> Отдельная инструкция по эксплуатации</p>	<p>Проверить и, при необходимости, исправить следующие настройки:</p> <ul style="list-style-type: none"> ▪ режим работы (см. стр. 21) ▪ температура помещения (стр. 21) ▪ время (см. стр. 29) ▪ временная программа для отопления помещений (см. стр. 22) ▪ кривая отопления (см. стр. 22)
<p>На дисплее появляется "Неисправность", и мигает красный индикатор неисправности.</p>	<p>Опросить вид неисправности и квитировать ее (см. стр. 32).</p>
<p>Электромотор смесителя неисправен.</p>	<p>Выполнить настройку смесителя вручную.</p>

Нет горячей воды

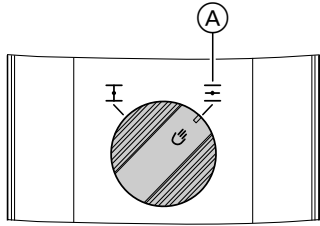
Причина неисправности	Способ устранения неисправности
Отопительная установка выключена.	<ul style="list-style-type: none"> ▪ Включить сетевой выключатель (см. изображения на стр. 18). ▪ Включить главный выключатель (при наличии, за пределами котельной). ▪ Включить предохранитель в распределительном электрическом устройстве (предохранитель домо-вого ввода).
<ul style="list-style-type: none"> ▪ Контроллер настроен неправильно. ▪ Устройство дистанционного управления (при нали- чии) настроено неправильно.  Отдельная инструкция по эксплуатации	<p>Необходимо активировать приготовление горячей воды.</p> <p>Проверить и, при необходимости, исправить сле- дующие настройки:</p> <ul style="list-style-type: none"> ▪ режим работы (см. стр. 26) ▪ температура горячей воды (стр. 13) ▪ временная программа приготовления горячей во- ды (см. стр. 26) ▪ время (см. стр. 29)
Отсутствует топливо.	<p>Жидкое топливо/сжиженный газ: Проверить запас топлива и, при необходимости, за- казать доставку.</p> <p>Природный газ: Открыть запорный газовый кран. При необходимо- сти обратиться на предприятие газоснабжения.</p>
Регулятор тяги Vitoair неисправен.	<p>Известить обслуживающую вас специализирован- ную фирму по отопительной технике.</p> <p>Нажать ручку настройки на электромоторе и вра- щать ее до упора через положение .</p> 
На дисплее появляется "Неисправность" , и мигает красный индикатор неисправности.	Опросить вид неисправности и квитировать ее (см. стр. 32).

Слишком горячая вода

Причина неисправности	Способ устранения неисправности
Контроллер настроен неправильно.	Проверить и, при необходимости, настроить темпе- ратуру горячей воды (см. стр. 26).
Приготовление горячей воды производится гелиоу- становкой.	<p>Проверить и, при необходимости, исправить на- стройки на контроллере гелиоустановки.</p>  Отдельная инструкция по эксплуатации

Что делать?

Мигает и на дисплее отображается "Неисправность"

Причина неисправности	Способ устранения неисправности
Неисправность отопительной установки	Выполнить действия, указанные на стр. 32.

Мигает и на дисплее отображается "Обслуживание"

Причина неисправности	Способ устранения неисправности
Достигнут срок техобслуживания, установленный обслуживающей вас специализированной фирмой по отопительной технике.	Выполнить действия, указанные на стр. 31.

На дисплее появляется "Управл. заблокировано"

Причина неисправности	Способ устранения неисправности
Управление было заблокировано обслуживающей вас специализированной фирмой по отопительной технике.	Блокировку может снять обслуживающая вас специализированная фирма по отопительной технике.

На дисплее появляется "Внешн. переключение"

Причина неисправности	Способ устранения неисправности
Настроенный на контроллере режим работы был переключен внешним коммутационным устройством, например, модулем расширения EA1.	Устранение не требуется.

На дисплее появляется "Внешняя программа"

Причина неисправности	Способ устранения неисправности
Настроенный на контроллере режим работы был переключен через внешний телекоммуникационный интерфейс Vitocom.	Режим работы может быть изменен.

Уход за оборудованием

Чистка

Оборудование можно чистить стандартным бытовым чистящим средством (но не абразивным). Поверхность панели управления можно очищать прилагаемой тканью из микроволокна.

Осмотр и техническое обслуживание

Для обеспечения бесперебойного, энергосберегающего и экологически чистого режима отопления необходимо регулярно проводить техническое обслуживание. Не реже, чем раз в год, должно проводиться техобслуживание отопительной установки авторизованной фирмой по отопительной технике. Для этого рекомендуется заключить с обслуживающей вас фирмой по отопительной технике договор на осмотр и обслуживание.

Водогрейный котел

По мере загрязнения водогрейного котла повышается температура отходящих газов, а следовательно повышаются и потери энергии. Поэтому каждый водогрейный котел подлежит ежегодной чистке.

Емкостный водонагреватель (при наличии)

Стандарты DIN 1988-8 и EN 806 предписывают провести первое техническое обслуживание или очистку не позднее, чем через два года после ввода в эксплуатацию, и затем проводить их по необходимости.

Очистку внутренних поверхностей емкостного водонагревателя, в том числе подключений контура водоразбора ГВС, разрешается производить только авторизованной специализированной фирме по отопительной технике.

Если в подающем трубопроводе холодной воды емкостного водонагревателя имеется устройство для обработки воды, например, шлюз или устройство для добавления присадок, то его наполнитель следует своевременно заменять. Просим соблюдать при этом указания изготовителя.

Дополнительно для Vitocell 100:

Рекомендуется поручать ежегодную проверку работоспособности расходомерного анода фирме по отопительной технике.

Проверка работоспособности анода может проводиться без прекращения эксплуатации. Фирма по отопительной технике измеряет защитный ток с помощью тестера анода.

Предохранительный клапан (емкостного водонагревателя)

Пользователь или фирма по отопительной технике должны один раз в полгода приоткрытием рабочего органа проверять работоспособность предохранительного клапана. Имеется опасность загрязнения седла вентиля (см. руководство, предоставленное изготовителем вентиля).

Фильтр для воды в контуре водоразбора ГВС (при наличии)

В целях соблюдения санитарно-гигиенических норм:

- в неочищаемых фильтрах через каждые 6 месяцев следует заменять патрон фильтра (через каждые 2 месяца должен проводиться визуальный контроль)
- очищаемые фильтры следует подвергать промывке каждые 2 месяца.

Поврежденные соединительные линии

Если соединительные линии внутри устройства или внешние соединительные линии повреждены, они должны быть заменены аналогичными производства Viessmann. Уведомить обслуживающую вас специализированную фирму по отопительной технике.

Заказ жидкого топлива

Качество жидкого топлива

Vitoladens пригоден для сжигания жидкого топлива DIN 51603-EL-1 с низким содержанием серы (не более 50 ppm).

При использовании такого топлива с малым содержанием серы можно отказаться от нейтрализации конденсата (согласно рабочему листку ATV-DVWK-A 251).

Присадки к жидкому топливу

Присадки к жидкому котельному топливу можно использовать, если они имеют следующие свойства:

- Улучшение стабильности топлива при хранении
- Повышение термической стабильности топлива
- Дезодорация топлива при заправке



Внимание

Присадки могут образовывать остатки и снижать надежность эксплуатации. Использовать присадки, не сгорающие без остатка, запрещается.

Присадки, улучшающие горение топлива

Присадки, улучшающие горение топлива, оптимизируют процесс сгорания жидкого топлива.

Использование присадок, улучшающих горение топлива, для жидкотопливных горелок Viessmann не требуется, поскольку эти горелки работают эффективно и с низким выделением вредных веществ.



Внимание

Присадки, улучшающие горение топлива, могут образовывать остатки и снижать надежность эксплуатации. Использовать улучшающие горение топлива присадки, не сгорающие без остатка, запрещается.

Биотопливо

Биотопливо изготавливается из растительных масел, например, из подсолнечного или рапсового масла.



Внимание

Биотопливо может привести к повреждению жидкотопливной горелки Viessmann. Отопительные котлы, изготовленные начиная с 2012 года, как правило, допускают добавление до 10 % биокомпонентов (FAME). Жидкое топливо должно отвечать требованиям DIN 51603-6-EL A Bio 10.

При возникновении вопросов просим обращаться к обслуживающей вас специализированной фирме по отопительной технике.

Обзор расширенного меню



Рис. 36

Возможности опроса в пункте "Информация"

Указание

В зависимости от комплектации вашей отопительной установки возможны не все приведенные опросы.

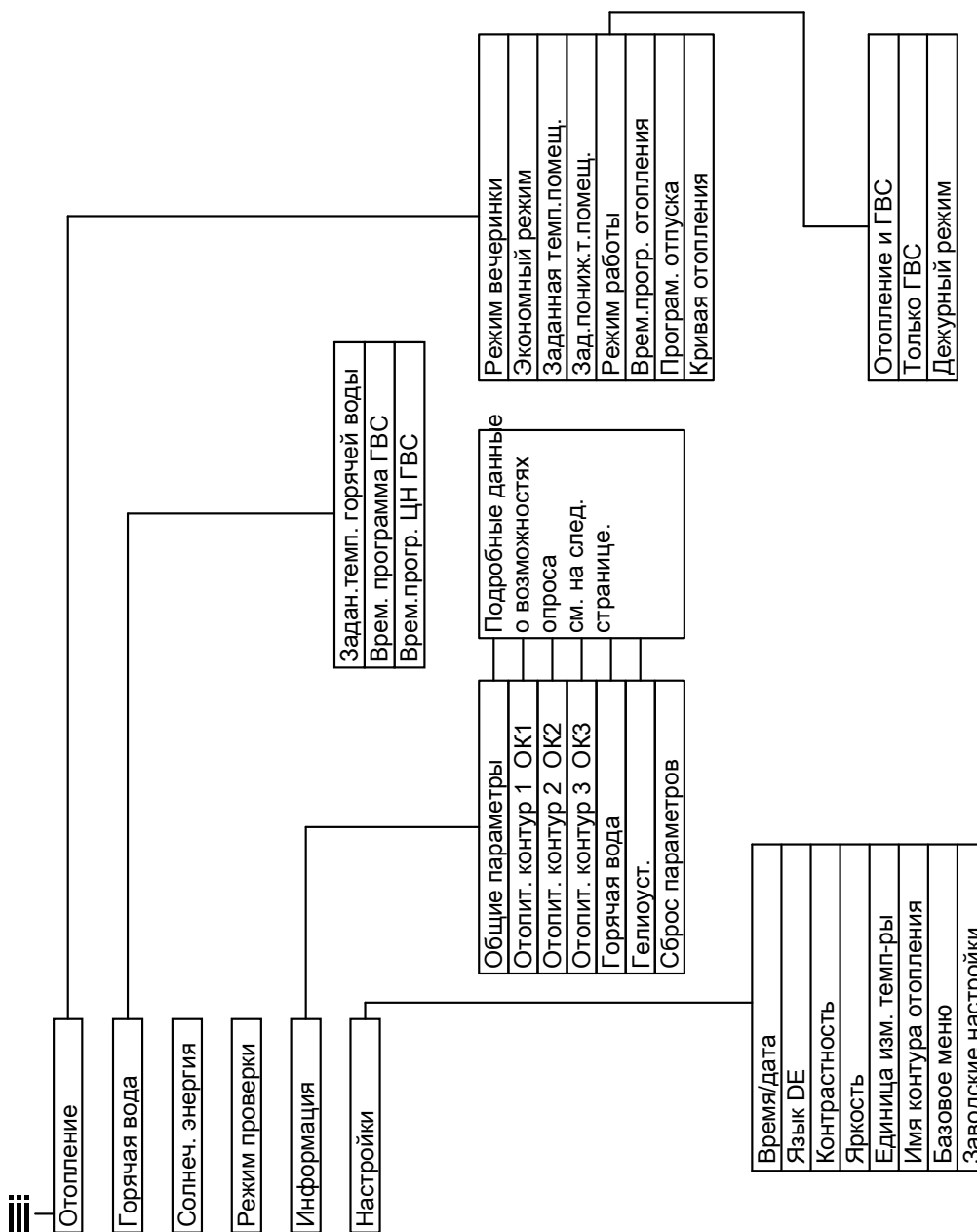
Для информации, отмеченной символом ►, возможно выполнить опрос подробных данных.

Общие параметры

"Наруж. темп-ра"
"Темп-ра котла"
"Темп. уход. газов"
"Датчик 9"
"Горелка"
"Наработка"
"Горелка, 1-я ступ."
"Наработка"
"Горелка, 2-я ступ."
"Наработка"
"Расх.топлива"
"Подающий насос"
"Блок.др.приборов"
"Общий сигн.неисп."
"Номер абонента"
"Входы расш.ЕА1" ►
"Время"
"Дата"
"Сигнал точн.врем."

Отопит. контур 1 (OK1)

"Режим работы" ►
▪ "Внеш.переключение"
▪ "Програм. отпуска"
▪ "Внешняя программа"
▪ "Режим вечеринки"
▪ "Экономный режим"
▪ "Отопление и ГВС"
▪ "Только ГВС"
▪ "Дежурный режим"
"Текущий режим работы" ►
▪ "Норм. режим отопления"
▪ "Режим пониженной темп."
▪ "Дежурный режим"
"Временная программа" ►
"Зад. темп. помещ."
"Темп. помещения"
"Зад.пониж.т.помещ."
"Зад.внеш.т.помещ."
"Зад.темп. вечерин."
"Наклон"
"Уровень"
"Насос от. контура"
"Програм. отпуска" ►

Отопит. контур 2, 3 (OK2, OK3)

"Режим работы" ►
▪ "Сушка бетона"
▪ "Внеш.переключение"
▪ "Програм. отпуска"
▪ "Внешняя программа"
▪ "Режим вечеринки"
▪ "Экономный режим"
▪ "Отопление и ГВС"
▪ "Только ГВС"
▪ "Дежурный режим"
"Текущий режим работы" ►
▪ "Норм. режим отопления"
▪ "Режим пониженной темп."
▪ "Дежурный режим"
"Временная программа" ►
"Зад. темп. помещ."
"Темп. помещения"
"Зад.пониж.т.помещ."
"Зад.внеш.т.помещ."
"Зад.темп. вечерин"
"Наклон"
"Уровень"
"Насос от. контура"
"Смеситель"
"Темп. подачи"
"Програм. отпуска" ►

Горячая вода

"Врем.программа ГВС" ►
"Врем. прогр. ЦН ГВС" ►
"Темп. горяч. воды"
"Нас.загр. бойлера"
"Цирк. насос ГВС"

Гелиоуст.

"Темп. коллектора"
"ГВС - гелиоуст."
"Насос гелиоконт." (наработка)
"Солн.энергия,гистогр." ►
"Солнеч. энергия"
"Насос гелиоконт." (вкл/выкл) или
"Обороты гелионасос"
"Подавление, ГВС"
"SM1 выход 22" (вкл/выкл)
"SM1 выход 22" (наработка)
"Датчик 7"
"Датчик 10"
"Подавлен. отопл."

Пояснения к терминологии

Режим работы

С помощью этого режима определяется, производится ли отопление помещений и приготовление горячей воды или только приготовление горячей воды. Или выключаете ли вы отопление помещений (с контролем защиты от замерзания).

Текущий режим

В режиме "Отопление и ГВС" установка из текущего "Нормального режима отопления" переключается в "Пониженный режим отопления" и наоборот. Точки времени переключения режима устанавливаются при настройке временной программы.

Комплект привода смесителя

Узел (принадлежность) для регулирования одного отопительного контура со смесителем. См. "Смеситель".

Сушка бетона

Обслуживающая вас специализированная фирма по отопительной технике может активировать эту функцию, например, для сушки нового здания или пристройки. Таким образом, сушка бетона производится по фиксированной временной программе (температурно-временной профиль) в соответствии со строительными нормами.

Функция сушки бетона воздействует на все отопительные контуры со смесителем:

- Все помещения отапливаются согласно температурно-временному профилю.
На время сушки бетона (макс. 32 дня) ваши настройки не влияют на отопление помещений.
- Приготовление горячей воды выполняется (однако приоритетное включение отменяется).

Система внутриспольного отопления

Системы внутриспольного отопления представляют собой низкотемпературные отопительные системы, которые очень медленно реагируют на кратковременные изменения температуры.

Поэтому отопление с пониженной температурой помещений ночью и активация "**Экономного режима**" при кратковременном отсутствии не приводят к существенной экономии энергии.

Режим отопления

Нормальный режим отопления

В периоды времени, когда вы целый день находитесь дома, отапливайте помещения с нормальной температурой помещения. Периоды времени (циклы) следует задавать с помощью временной программы для отопления.

Пониженный режим отопления

В периоды вашего отсутствия или ночью отапливайте помещения с пониженной температурой. Периоды времени следует задавать с помощью временной программы для отопления. При использовании системы внутриспольного отопления пониженный режим отопления обеспечивает экономию энергии лишь условно (см. "Система внутриспольного отопления").

Режим отопления с управлением по температуре помещения

В режиме с управлением по температуре помещения отопление помещений происходит до достижения настроенной заданной температуры. Для этого в помещении должен быть установлен отдельный датчик температуры. Регулировка тепловой мощности происходит независимо от наружной температуры.

Режим погодозависимого отопления

В режиме погодозависимой теплогенерации температура подающей магистрали регулируется в зависимости от наружной температуры. В результате количество вырабатываемого тепла не превышает количество, необходимое для отопления помещений с настроенной температурой помещения. Наружная температура регистрируется датчиком, установленным снаружи здания, и передается на контроллер.

Кривая отопления

Кривые отопления представляют собой зависимость между температурой окружающей среды, температурой помещения (заданное значение) и температурой котловой воды или температуры подачи (отопительного контура). Чем ниже наружная температура, тем выше температура котловой воды или температура подающей магистрали отопительного контура.

Чтобы при любой наружной температуре было возможно обеспечить достаточное количество тепла при минимальном расходе топлива, необходимо учесть особенности здания и отопительной установки. Для этого возможна корректировка кривой отопления.

Указание

Если в вашей отопительной установке имеются отопительные контуры со смесителем, то температура подающей магистрали для отопительного контура без смесителя превышает температуру подающей магистрали отопительного контура со смесителем на определенное устанавливаемое значение.

Изображенные кривые отопления действительны при следующих настройках:

- Уровень кривой отопления = 0
- Нормальная температура помещения (заданное значение) = 20 °C



Рис. 37

Для наружной температуры -14°C :

- Ⓐ Система внутрипольного отопления, наклон 0,2 - 0,8
- Ⓑ Низкотемпературная отопительная установка, наклон 0,8 - 1,6
- Ⓒ Отопительная установка с температурой котловой воды выше 75°C , наклон 1,6 - 2,0

Пояснения к терминологии (продолжение)

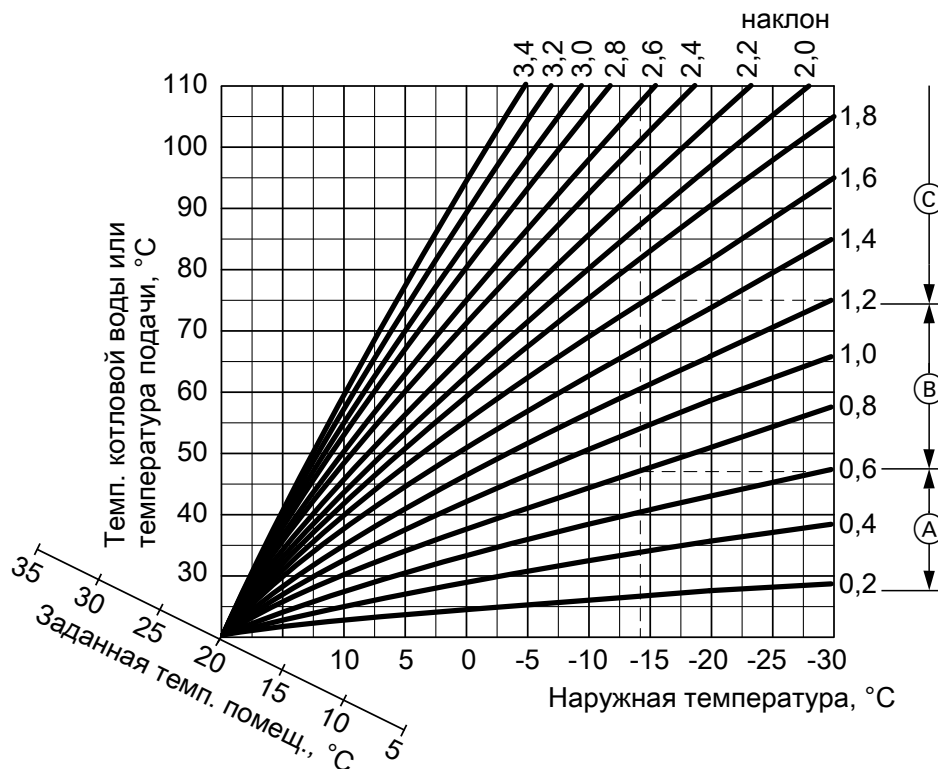
Изготовителем настроен наклон = 1,4 и уровень = 0.



Рис. 38

- (A) Изменение наклона:
Крутизна кривых отопления изменяется.
- (B) Изменение уровня:
Кривые отопления смещаются параллельно в вертикальном направлении.
- (C) Изменение нормальной температуры помещения (заданное значение):
Кривые отопления смещаются вдоль оси "Заданное значение температуры помещения".

Указание

Слишком высокая или слишком низкая настройка наклона или уровня не причинит ущерба вашей отопительной установке.

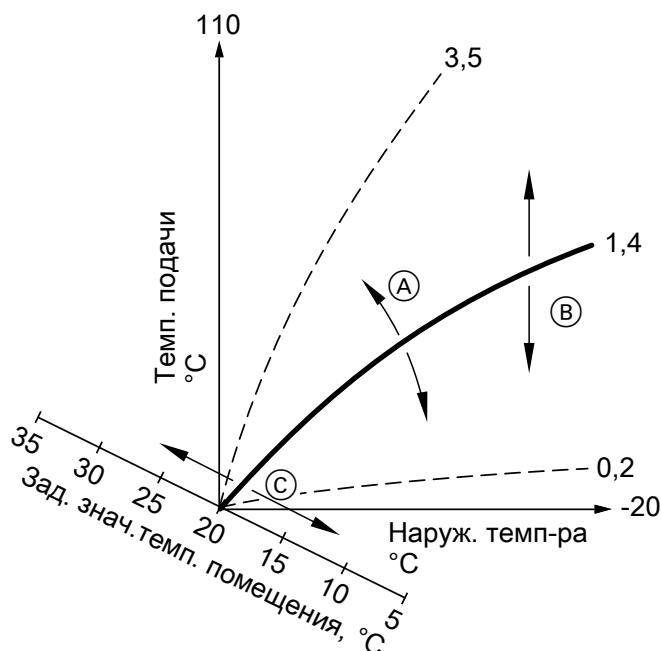
Обе настройки воздействуют на размер температуры подающей магистрали, которая может быть очень низкой или неоправданно высокой.

Советы относительно того, когда и как менять наклон и уровень кривой отопления, можно получить, нажав клавишу ?.

Отопительный контур

Отопительным контуром называется замкнутый контур между водогрейным котлом и радиаторами, в котором протекает теплоноситель.

Отопительная установка может содержать несколько отопительных контуров, например, один отопительный контур для ваших жилых помещений и один отопительный контур для помещений арендуемого жилья.

Насос отопительного контура

Насос для обеспечения циркуляции теплоносителя в отопительном контуре.

Смеситель

Смеситель смешивает нагретую в водогрейном котле воду с охлажденной водой, поступающей обратно из отопительного контура. Вода, подогретая таким образом до необходимой температуры, подается насосом в отопительный контур. С помощью смесителя контроллер согласует температуру подачи отопительного контура с различными условиями, например, с изменением наружной температуры.

Температура помещения

- **Нормальная температура помещения:**
В периоды времени, когда вы целый день находитесь дома, устанавливайте нормальную температуру помещения.
- **Пониженная температура помещения:**
На время вашего отсутствия или ночью устанавливайте пониженную температуру помещения. Также см. "Режим отопления".

Предохранительный клапан

Предохранительное устройство, которое должно быть установлено обслуживающей вас специализированной фирмой по отопительной технике в трубопровод холодной воды. Предохранительный клапан автоматически открывается, чтобы избежать чрезмерного подъема давления в емкостном водонагревателе.

Насос контура гелиоустановки

В сочетании с гелиоустановками. Насос контура гелиоустановки подает нагретый теплоноситель из коллекторов в теплообменник емкостного водонагревателя.

Заданная температура

Температура, которая должна достигаться; например, заданное значение температуры горячей воды.

Насос загрузки водонагревателя

Насос для нагрева воды контура ГВС в емкостном водонагревателе.

Фильтр для воды контура ГВС

Прибор, удаляющий твердые вещества из воды контура ГВС. Фильтр для воды контура ГВС устанавливается в трубопровод холодной воды перед входом в емкостный водонагреватель или перед проточным нагревателем теплоносителя.

Режим погодозависимого отопления

См. "Режим отопления".

Циркуляционный насос ГВС

Циркуляционный насос ГВС перекачивает горячую воду в кольцевой трубопровод между емкостным водонагревателем и водоразборными точками (например, водяным краном). Таким образом, подача горячей воды к водоразборной точке обеспечивается в короткий срок.

Код даты изготовления



Рис. 39

Цифры ① и ② Внутренняя информация компании Viessmann

Цифры ③ и ⑦ 0 и 5 = календарная неделя 05 = 5. Календарная неделя

Цифры ④ и ⑥ 1 и 5 = число года 2015

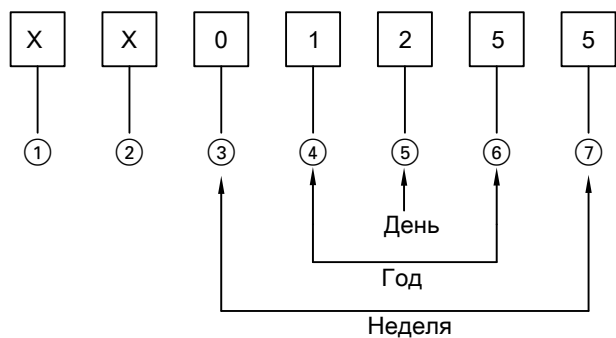
Цифра ⑤ 2 = 2-й день недели

(понедельник = 1, вторник = 2 и т.д.)

Пример: 0501255 соответствует дате изготовления: 27 января 2015 г.

Предметный указатель

Б		Ж	
Базовое меню		Жидкое топливо	
– изменение.....	29	– заказ.....	40
– нормальная температура помещения.....	12	– качество.....	40
– режим работы.....	12	– присадки.....	40
– управление.....	11		
Биотопливо.....	40	З	
		Заводская настройка.....	6
В		Заводские настройки.....	29
Ввод в эксплуатацию.....	6, 19	Заказ жидкого топлива.....	40
Включение		Защита от замерзания.....	23
– дежурный режим.....	19		
– контроль защиты от замерзания.....	19	И	
– отопительная установка.....	18	Изменение кривой отопления.....	22
Включение прибора.....	19		
Внешнее переключение.....	15, 38	К	
Внешняя программа.....	15, 38	Клавиши.....	10
Вода		Комплект привода смесителя.....	43
– слишком горячая.....	37	Комфорт (советы).....	8
– слишком холодная.....	37	Комфортная температура.....	8
Восстановление заводских настроек.....	29	Контроль защиты от замерзания.....	6, 19
Временная программа		Кривая отопления	
– для приготовления горячей воды.....	6	– комфорт.....	8
– для циркуляционного насоса ГВС.....	6	– наклон/уровень.....	22
– комфорт.....	8	– настройка.....	22
– настройка.....	16	Курсорная клавиша.....	10
– отопление помещений.....	22		
– приготовление горячей воды.....	26	М	
– циркуляционный насос ГВС.....	27	Манометр.....	19
– экономия энергии.....	7	Меню	
Время.....	29	– базовое меню.....	11
Время/дата, заводская настройка.....	7	– расширенное меню.....	12
Вывод из эксплуатации.....	20	– справка.....	11
Выключение		Меню справки.....	11
– отопительная установка без контроля защиты от			
замерзания.....	20	Н	
– отопительная установка с контролем защиты от		Наименование для отопительных контуров.....	28
замерзания.....	19	Наклон кривой отопления.....	22
– отопление помещений.....	23	Насос загрузки водонагревателя.....	46
– приготовление горячей воды.....	27	Насос контура гелиоустановки.....	11, 46
		Настройка	
Г		– режим отопления.....	21
Глоссарий.....	43	– температура помещения.....	21
Горячая вода.....	37	Настройка контрастности.....	28
		Настройка температуры горячей воды.....	26
Д		Настройка языка.....	29
Дата.....	29	Настройка яркости.....	28
Дата/время, заводская настройка.....	7	Нет горячей воды.....	37
Дежурный режим.....	7, 19	Нормальная температура помещения.....	21
– выключение отопления помещений.....	23	Нормальная температура помещения (дневная	
– режим работы.....	15	температура).....	6
Дневная температура (нормальная температура		Нормальный режим отопления.....	6
помещения).....	6, 12	Ночная температура (пониженная температура	
Договор о проведении технического		помещения).....	6
обслуживания.....	39		
		О	
Е		Обозначение отопительных контуров.....	28
Единица измерения температуры.....	29	Обслуживание.....	11

Предметный указатель (продолжение)

Опрос		Приготовление горячей воды.....	6
– гелиоустановка.....	31	– временная программа.....	26
– информация.....	31	– выключение.....	27
– режимы работы.....	31	– заводская настройка.....	6
– сигнал неисправности.....	32	– комфорт.....	8
– сигнал техобслуживания.....	31	– режим работы.....	15, 26
– температура.....	31	– циклы.....	26
Опрос информации.....	31	– экономия энергии.....	7
Опрос режимов работы.....	31	Приготовление горячей воды вне временной про-	
Опрос фактической температуры.....	31	граммы.....	27
Органы индикации		Присадки, улучшающие горение топлива.....	40
– тип KO1B.....	18	Присадки для жидкого топлива.....	40
– тип KO2B.....	18	Программа отпуска	
– тип KW6B.....	19	– включение.....	25
Органы управления.....	10	– отмена/удаление.....	25
– тип KO1B.....	18	Процесс управления.....	13
– тип KO2B.....	18	Прочие настройки.....	29
– тип KW6B.....	19	р	
Органы управления и индикации.....	13	режим вечеринки	
Органы управления при открытой крышке.....	18	– настройка.....	23
Осмотр.....	39	Р	
Открытие контроллера.....	9	Расход горячей воды.....	7
Отопительная установка		Расширенное меню.....	12
– включение.....	19	Режим вечеринки	
– выключение.....	19	– выход.....	24
Отопление		Режим проверки.....	34
– нормальный режим.....	21	Режим проверки дымовой трубы.....	34
– пониженный режим.....	21	Режим работы	
Отопление помещений		– защита от замерзания.....	15
– временная программа.....	22	– настройка, горячая вода.....	26
– выключение.....	23	– настройка, отопление.....	21
– заводская настройка.....	6	– особые.....	15
– режим работы.....	15, 21	– отопление, горячая вода.....	15
– символ.....	11	– предпочтительный отопительный контур.....	12
– циклы.....	22	– экономия энергии.....	7
Отпуск.....	7, 25	С	
П		Сбой электропитания.....	7
Панель управления.....	10	Сброс.....	29
Первичный ввод в эксплуатацию.....	6	Сброс параметров.....	31
Переход на зимнее/летнее время.....	7	Сброс расхода топлива.....	31
Переход на зимнее время.....	7	Сброс часов наработки.....	31
Переход на летнее время.....	7	Сетевой выключатель.....	19, 20
Подсветка дисплея.....	28	Сигнал неисправности	
Помещения		– вызов (квитированный).....	33
– слишком жарко.....	36, 37	– индикация.....	38
– слишком холодно.....	35	– квитирование.....	32
Пониженная температура помещения.....	21	– опрос.....	32
Пониженный режим отопления.....	6	Сигнал техобслуживания	
Пояснения к терминологии.....	43	– вызов (квитированный).....	32
Предварительная настройка.....	6	– индикация.....	38
Предохранительный клапан.....	46	– квитирование.....	31
Предпочтительный отопительный контур		– опрос.....	31
– базовое меню.....	11	Символы на дисплее.....	11
– комфорт.....	8	Смеситель.....	45
– режим работы.....	12	Советы	
– температура помещения.....	12	– комфорт.....	8
		– экономия энергии.....	7

Солнечная энергия.....	31	Ф	
Сообщение о готовности.....	6	Фильтр для воды контура ГВС.....	46
Сообщение о неисправности.....	11	Функция комфортного режима вечеринки.....	23
Состояние при поставке.....	6	Функция проветривания.....	7
Структура меню.....	41	Функция экономии энергии	
Сушка бетона.....	15	– программа отпуска.....	25
		– экономный режим отопления.....	24
Т		Х	
Текстовая справка.....	10	Холодные помещения.....	35
Температура		Ц	
– горячая вода.....	26	Циклы	
– настройка.....	21	– отопление помещений.....	22
– нормальная температура помещения.....	12	– приготовление горячей воды.....	26
– опрос.....	31	– циркуляционный насос ГВС.....	27
Температура помещения		Циркуляционный насос ГВС	
– для пониженного режима отопления.....	21	– временная программа.....	27
– нормальная.....	21	– циклы.....	27
– пониженная.....	21	– экономия энергии.....	7
– предпочтительный отопительный контур.....	12	Э	
– экономия энергии.....	7	Экономия энергии (советы).....	7
Техническое обслуживание.....	39	Экономный режим	
Техобслуживание.....	39	– выход.....	24
Техосмотр.....	39	– отопление.....	24
		– символ.....	11
У		Экранная заставка.....	11, 13
Удаление цикла.....	17		
Указания по очистке.....	39		
Указания по пользованию.....	10		
Управление заблокировано.....	38		
Уровень кривой отопления.....	22		
Уровни управления.....	11		
Устранение неисправностей.....	35		
Уход за оборудованием.....	39		



Сертификация



К кому обращаться за консультациями

По вопросам обслуживания и ремонта Вашей установки обратитесь, пожалуйста, в специализированную фирму. Ближайшие к Вам специализированные фирмы Вы можете найти на сайте www.viessmann.com в интернете.

ТОВ "Віссманн"
вул. Димитрова, 5 корп. 10-А
03680, м.Київ, Україна
тел. +38 044 4619841
факс. +38 044 4619843

Viessmann Group
ООО "Виссманн"
г. Москва
тел. +7 (495) 663 21 11
факс. +7 (495) 663 21 12
www.viessmann.ru